



防火门监控器

JBF-62S20

使用说明书

在安装和使用本产品前务必仔细阅读和理解
该使用说明书！

青鸟消防股份有限公司

Jade Bird Fire Co.,Ltd.

目 录

第一章 系统简介	4
1.1 特点.....	4
1.2 参数.....	5
1.3 外形尺寸.....	5
1.4 结构介绍.....	6
1.5 执行标准.....	6
第二章 安装调试步骤	7
2.1 系统安装要求.....	7
2.2 接线说明.....	7
2.3 现场调试.....	7
第三章 监控器主要功能	9
第四章 监控器显示说明	10
4.1 监控器正常监视状态.....	10
4.2 接收火灾报警.....	10
4.3 监控器故障报警.....	11
4.4 屏蔽地址显示.....	11
第五章 监控器操作	12
5.1 查询菜单.....	14
5.1.1 查询注册地址.....	15
5.1.2 查询系统单元配置.....	15
5.1.3 查询联动关系.....	16
5.1.4 查询历史记录.....	16
5.1.5 查询组网监控器.....	17
5.1.6 查询注释信息.....	17
5.1.7 查询总线及门对应关系.....	18
5.1.8 查询接收火警地址段.....	18
5.1.9 查询部件参数.....	19
5.1.10 查询门状态.....	19
5.2 测试菜单.....	20
5.2.1 回路状态信号浏览.....	20
5.2.2 回路电流信号浏览.....	21
5.2.3 现场部件数据查询.....	21
5.2.4 回路部件状态电流值.....	21
5.2.5 现场部件类型状态及版本.....	22
5.2.6 用户密码及授权管理.....	22
5.3 设置菜单.....	23
5.3.1 设置时间.....	23
5.3.2 设置部件屏蔽.....	24
5.3.3 设置打印机.....	24
5.3.4 打印历史记录.....	25
5.3.5 设置系统手自动状态.....	25
5.3.6 设置手动启停设备.....	26

5.3.7 设置部件参数.....	26
5.4 安装菜单.....	27
5.4.1 回路部件自动登记.....	27
5.4.2 回路部件手动登记.....	28
5.4.3 设置联动编程.....	28
5.4.4 设置总线及门关系.....	29
5.4.5 设置接收火警地址段.....	29
5.4.6 设置本机地址.....	30
5.4.7 定点编址.....	30
5.5 系统菜单.....	31
5.5.1 系统配置.....	31
5.5.2 清除操作.....	32
5.5.3 设置密码.....	32
5.5.4 设置语言.....	32
5.5.5 运行模式.....	33
5.5.6 设置试用期.....	33
5.5.7 WIFI 管理.....	34
5.6 帮助信息.....	34
5.7 总线控制盘操作.....	35
5.8 现场部件.....	36
5.8.1 JBF62D-31 输入接口模块.....	36
5.8.2 JBF62D-41 输入/输出接口模块.....	38
5.8.3 JBF62D-42 输入/输出接口模块.....	40
5.8.4 输入/输出接口模块外形结构.....	43
5.8.5 JBF62D-33M/32M 一体式门磁开关.....	43
5.8.6 JBF62D-33P/32P 一体式门磁开关.....	45
5.8.7 一体式门磁开关外形结构.....	47
5.9 打印机操作.....	48
第六章 联动编程语句语法规则.....	49
第七章 常见故障分析及维护.....	50

第一章 系统简介

建筑物内的门、窗是建筑内火灾蔓延的主要途径，防火门是应用于建筑物内作为防火墙和防火分区的防火分隔物，它具有一定的挡烟、阻火的功能，可有效的将大火控制在预定的范围内。同时防火门的正常开启与关闭还确保了在火灾发生时人员迅速进入疏散通道，阻止火势四处蔓延和高温烟气的扩散，从而达到减少火灾带来的损失。但是目前我国很多建筑物内的防火门处于一种缺乏有效监管的状态。如很多居民住宅、写字楼、商业项目的疏散通道、电梯前室等处经常有人出入的防火门为了通行方便使用木块或是其他物品挡住，而有些不经常有人通行的出入口的防火门为了安全起见会锁上或是任由防火门处于任意状态。使得这些防火门失去了之前设计上的意义，形同虚设。一旦发生火灾，会给人员安全和财产造成重大损失。为了能使这些具有挡烟防火功能的门起到应有的作用，国家消防行业主管部门制定了 GB 29364-2012《防火门监控器》国家标准。通过防火门监控系统来规范管理建筑物防火门的状况，并实现统一管理，统一显示和统一控制，确保防火门起到应有的设计功能。

青鸟消防股份有限公司的防火门监控系统由防火门监控器 JBF-62S20、现场接口模块 JBF62D-31、JBF62D-41 以及 JBF62D-42 和一体式门磁开关 JBF62D-32P、JBF62D-33P、JBF62D-32M、JBF62D-33M 组成。

JBF-62S20 防火门监控器（以下简称监控器）主要功能为实时监控常开或常闭防火门的状态信息进行报警和显示。同时监控器可与火灾报警控制器联网，接收、显示、存储来自于火灾报警控制器的报警信息作为驱动常开防火门关闭的触发信号，当防火门监控器处于自动允许状态时，当现场探测器的报警信息反馈到监控器后，监控器可以按事先预设的联动编程对相关常开防火门进行自动控制。

JBF-62S20 防火门监控器自身配置了一组 DC24V/3A 的联动输出电源，用以控制现场的电动闭门器、电动门吸等设备。当现场电动闭门器、电动门吸等设备的功耗超出该电源的带载能力时，应采用现场就近安装壁挂联动电源进行供电。

1.1 特点

- 1) 监控器采用集成模块化设计，整套系统由显示板、回路电源板、总线板、电池四部分组成。
- 2) 监控器内置 WIFI 无线通讯模块，WIFI 调试分为“内网调试”和“远程调试”两种模式，“内网调试”可近距离通过 PC 端或手机端连接监控器热点，完成工程文件的下载、上传、升级程序，也可近距离通过 PC 端或手机端完成对监控器的查询、设置、安装等功能。“远程调试”是将监控器通过无线网络连接云端，实现远程调试功能。
- 3) 监控器具有一个总线输出回路，回路容量为 252 点，具有联动编程功能，可满足工程现场的各种联动逻辑需求。
- 4) 监控器采用数字总线通讯协议，报警响应快，具备抢占功能。
- 5) 监控器采用 ABS 阻燃塑料机箱，外形简洁美观，科技感十足。
- 6) 监控器具有对输出线路的接地检测功能，当线路对地绝缘异常时可以进行报警提示。
- 7) 监控器无论是硬件还是软件都具有良好的抗干扰措施。

1.2 参数

名称	部件名	规格
JBF-62S20 壁挂型监控器	显示板	1 块
	显示屏	2.8 寸彩色屏
	回路电源板	1 块
	回路/部件带载数量	单条回路 最大支持带载数量：252 点
	总线电路板	1 个，可控制 12 组现场设备
	打印机	1 个，串口连接方式
	继电器触点	2 个无源输出触点 第一个为总报警输出，NO 触点容量：DC 14V 20A 第二个为总故障输出，NC 触点容量：DC 14V 12A
	通讯接口	1.外部 CAN 接口 1 个 2. RS232 接口 1 个
	使用环境	温度：-10 --- +50℃， 相对湿度：≤95%（无凝露）
	存储环境	温度：-20 --- +50℃， 相对湿度：≤95%（无凝露）
	输入电压	220 VAC, 50 Hz/60Hz
	电源容量	5A@24VDC
	对外输出	3A@24VDC
	备用电池	(12 VDC/2.8 Ah)×2
本机地址识别	通过本机液晶屏界面设置	

1.3 外形尺寸

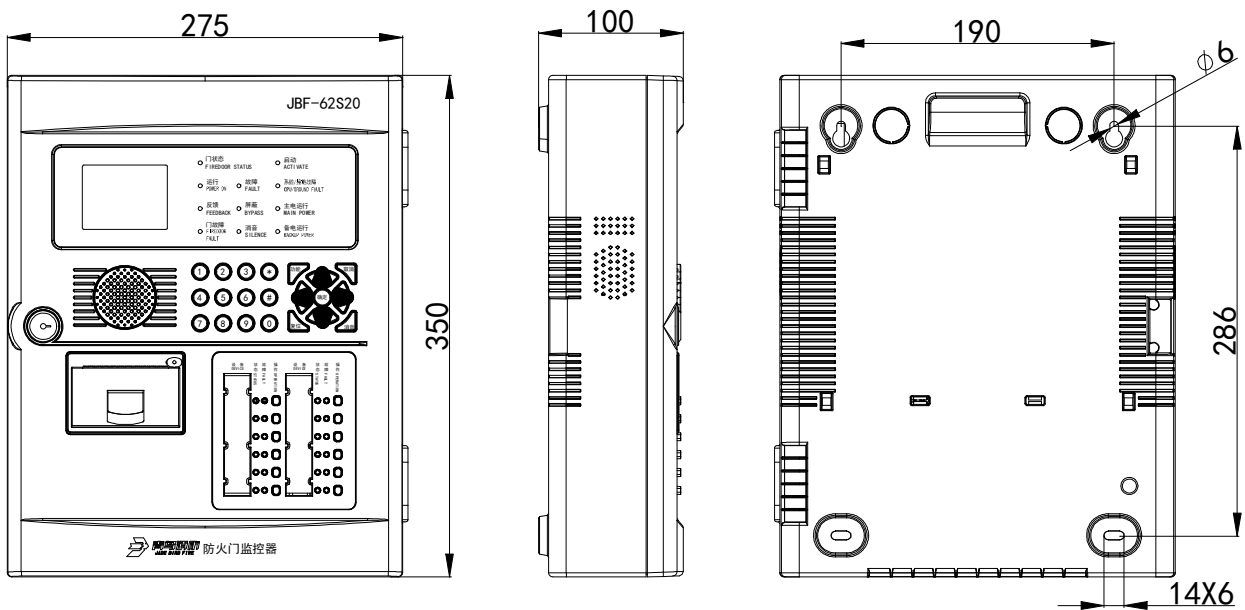

1.4 结构介绍



图 1.4 正面外观



图 1.5 监控器内部结构图

1.5 执行标准





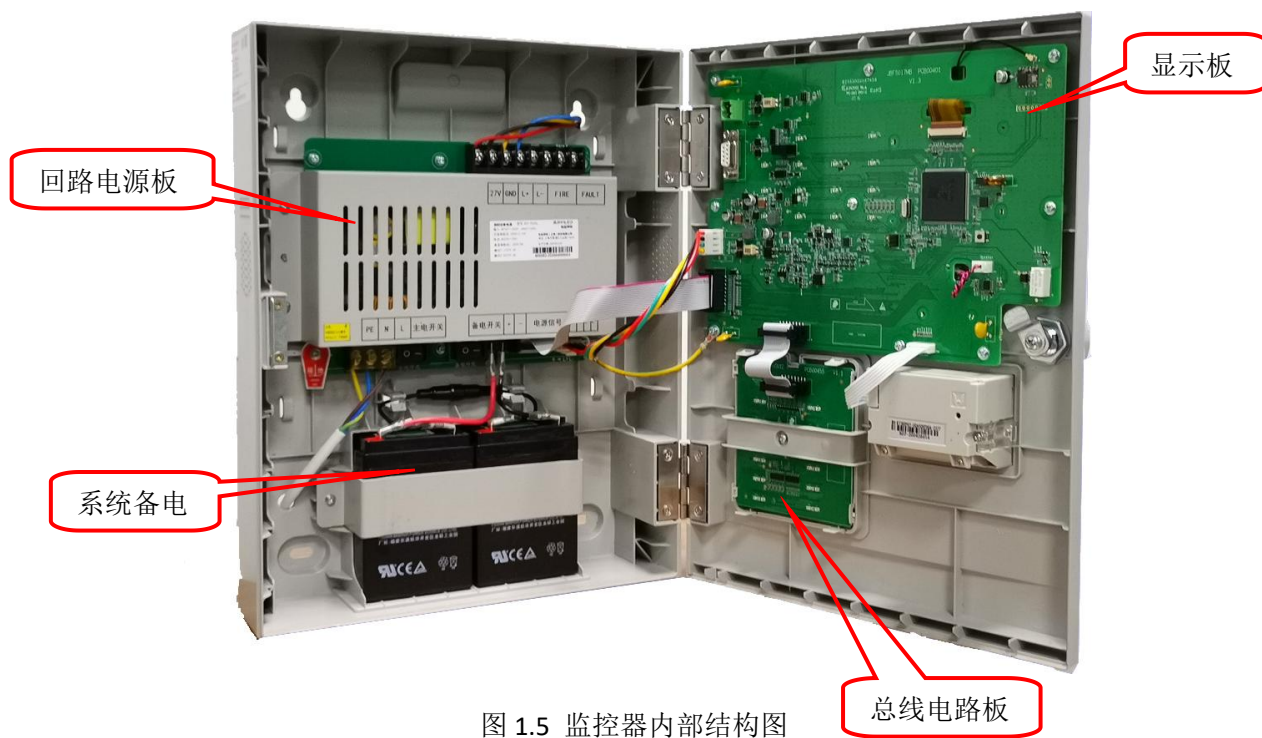



- GB 29364-2012 《防火门监控器》

第二章 安装调试步骤

2.1 系统安装要求

- 确认现场输入/输出接口模块、门磁开关、电动闭门器安装应符合执行标准：GB 29364-2012《防火门监控器》。
- 监控器对外输出的回路信号总线应使用 RVS 双绞线，且线径 $\geq RVS-2*1.0mm^2 \sim 1.5mm^2$ ；电动闭门器、电磁释放器等设备使用的 DC24V 电源线应使用线径 $\geq 1.5 \sim 2.0mm^2$ 的导线。并且保证所使用导线的耐压等级大于交流 500 伏。
- 确认系统最远端现场部件距监控器的布线距离小于 1500 米。
- 检查系统各回路中所接现场部件的数量和接线方式是否符合要求，即编址范围 1~252，所有设备都进行正常编码、没有重码、输入/输出接口模块配接的末端电阻连接正常。

2.2 接线说明

27V	GND	L+	L-	FIRE		FAULT	
							

端子名称	接线说明
27V, GND	联动电源输出，给现场设备供电，最大输出容量为 DC24V /3A
L+/L-	回路输出端子，无极性，连接编址型现场设备
FIRE	动作报警时输出无源闭合信号
FAULT	故障报警时输出无源闭合信号

2.3 现场调试

- 在开机前首先要对系统布线的绝缘阻值进行测量，保证各绝缘阻值达到下列要求：
 - 1) 回路信号线间的绝缘值在空载时应大于 20 兆欧。
 - 2) 各回路信号线与大地之间的绝缘电阻在正常天气情况下应大于 3 兆欧。
 - 3) 系统接地应采用线径 $\geq 4.0mm^2$ 铜芯绝缘导线或电缆，且接地电阻小于 4 欧姆。
- 监控器静态检测
 - 1) 在给监控器上电之前，应首先检查监控器内部各接插线是否连接正常、牢固。
 - 2) 监控器连接的市电电压是否在 AC220V 的 85~110%，频率在 50~60Hz 范围内。
- 监控器通电检测
 - 1) 给监控器通电，观察监控器在空载下的运行状况。
 - 2) 监控器开机后如系统运行正常，监控器即进入正常监视状态：无任何音响发出。故障灯不亮。主电运行灯常亮。液晶显示屏无任何故障和联动信息显示。系统时钟每隔一秒更新一次。液晶

显示屏幕在正常监视状态下运行一段时间后（大约 5 分钟），即进入屏幕保护状态。此时背光灯熄灭，显示窗口呈现黑屏，当按任意键后，显示将恢复正常状态。

- 3) 若监控器在上电后，出现异响或有异味发出时，应立即切掉主、备电源。检查故障原因。在未查明故障原因的情况下严禁再次开机。

第三章 监控器主要功能

● 接收火警

监控器与青鸟火灾报警控制器联网后，可以通过设置进行有选择的实时接收来自火灾报警控制器发出的火警信息，以实现对相关防火门的联动控制。同时监控器还会将上述的报警、联动信息进行自动存储。

● 报警

监控器的各个功能板卡、电源以及该监控器所连接的各种功能模块一旦出现问题，监控器会在第一时间报出故障。

防火门状态处于异常状态时，监控器也会第一时间进行报警，例如常闭防火门处于异常打开状态、常开防火门处于异常关闭状态等。

● 门的屏蔽与开放

系统运行过程中有防火门发生损坏，在更新部件之前可将其屏蔽，更新部件后再开放。防火门被屏蔽后将不能被控制，同时监控器屏幕上将显示被屏蔽防火门的相关信息。只要系统中有部位被屏蔽了，面板上的屏蔽指示灯就会常亮。

● 查询部位信息

可以通过查询菜单，查询到相关信息，包括：防火门注释信息、在线接口模块的类型及状态、模块与防火门匹配信息、接收火警地址段等。

● 查询历史记录

通过此功能可以查询到监控器开机、关机、复位、报警、各种故障、防火门的联动控制启动等历史记录信息。

● 主备电源

监控器有浮充备用电池组。当监控器运行时，应将电源的主、备电开关打开。当主电工作时，监控器会自动对备用电池组充电；当主电断电时，监控器会自动切换到电池供电。在主电供电时，面板“主电运行”灯亮；备电供电时，“备电运行”灯亮。

第四章 监控器显示说明

4.1 监控器正常监视状态

正常监视状态无任何声响。“主电运行”灯常亮。“自动允许”指示灯闪亮。正常监视状态，“门状态”指示灯是不亮的，当有常开门关闭或常闭门打开时，“门状态”灯会点亮。显示当前时间，液晶屏在正常监视状态下运行一段时间后，若无任何操作，将进入屏幕保护状态（黑屏）。按下任一键后，恢复正常显示状态，如图 4.1.1 所示。



图 4.1.1

门事件查询信息，显示状态如图 4.1.2 所示。正常关闭：常开门启动后收到关门反馈信号。关闭失败：常开门启动后未收到关门反馈信号。异常关闭：常开门未经启动异常关闭。；异常打开：处于关闭状态的常闭门被异常打开。



图 4.1.2

4.2 接收火灾报警

防火门监控器与火灾报警控制器通过外 CAN 联网后，并且在设置接收火警地址段后，监控器可以接收火警地址段内的火灾报警控制器的报警信息，在防火门监控器处于自动允许的情况下，当接收到的报警信息满足预设联动编程，防火门监控器会自动发出联动指令，控制相关防火门动作。火灾报警发生后，界面显示信息如图 4.2 所示。



图 4.2

4.3 监控器故障报警

故障信息显示状态如图 4.3 所示。信息包含监控器主、备电故障、接地故障、接口故障等。



图 4.3

4.4 屏蔽地址显示

当系统中有防火门发生故障，不能正常工作时，为了不对整个系统造成影响，需要将故障防火门屏蔽。

在选择屏蔽按钮后，该故障防火门被屏蔽，监控器复位后不再报故障。当有防火门被屏蔽时，面板屏蔽指示灯常亮。



图 4.4

第五章 监控器操作

在显示屏右侧的按键盘，键入【功能】，显示窗口内侧下方出现“主菜单”对话框，包括查询、测试、设置、安装、系统和帮助六个功能选项。如图 5 所示。可用屏幕下的方向键或数字键进行子菜单的选择，快捷进入选中的子菜单。键盘中的常用键功能介绍：【确定】为确定键，【取消】为退到上一级目录键。



图 5

监控器使用分层化菜单管理模式。用户在使用时会感到更具有条理、操作思路清晰等优点。同时，为了避免嵌入式菜单不能在同一界面中完全显示这一问题的出现给用户带来的不便，监控器使用说明给出系统控制功能菜单的完全拓扑结构图，如下所示。用户在使用时，可以从该拓扑图中找到需要使用的功能所在操作菜单的具体位置，以及选择该图操作的正确路径，达到方便快捷操作本系统的效果。在使用时，如跟随屏幕提示操作仍有疑问，可以根据菜单拓扑图和目录在本章节中找到对应部分的详细说明讲解。

菜单拓扑图：

- 查询
- 1. 查询注册地址
 - 2. 查询系统单元配置
 - 3. 查询联动关系
 - 4. 查询历史记录
 - 5. 查询组网控制器
 - 6. 查询注释信息
 - 7. 查询总线及门关系
 - 8. 查询接收火警地址段
 - 9. 查询部件参数
 - 0. 查询门状态
- 1. 全部记录
 - 2. 门事件记录
 - 3. 故障记录
 - 4. 屏蔽记录
 - 5. 火警记录
 - 6. 其他记录

- 测试
- 1. 回路状态信号浏览
 - 2. 回路电流信号浏览
 - 3. 现场部件数据查询
 - 4. 回路部件电流信号值
 - 5. 现场部件类型及版本
 - 6. 用户密码及授权管理

- 设置
- 1. 设置时间
 - 2. 设置部件屏蔽
 - 3. 设置打印机
 - 4. 打印历史记录
 - 5. 控制器自检
 - 6. 设置系统手自动状态
 - 7. 设置手动启停设备
 - 8. 设置部件参数

- 安装
- 1. 回路部件自动登记
 - 2. 回路部件手动登记
 - 3. 设置联动编程
 - 4. 设置总线及门关系
 - 5. 设置接收火警地址段
 - 6. 设置本机地址
 - 7. 定点编址

- 系统
 - 1. 系统单元配置
 - 1. 清除注册信息
 - 2. 清除注释
 - 2. 清除处理
 - 3. 清除联动
 - 4. 清除接收火警段
 - 5. 清除总线关系
 - 3. 设置密码
 - 1. 设置一级密码
 - 2. 设置二级密码
 - 3. 设置三级密码
 - 4. 设置语言
 - 5. 运行模式
 - 1. 正常
 - 2. 调试
 - 3. 内网调试
 - 4. 远程调试
 - 6. 设置试用期
 - 7. WIFI 管理
- 帮助
 - 1. 帮助信息

5.1 查询菜单

进入查询选项菜单如图 5.1，在此菜单中可以查询到如下信息：被登记的部件总数及具体地址、总线盘与防火门对应关系、联动逻辑关系、存储的历史事件、汉字注释、系统配置以及组网监控器等。



图 5.1

5.1.1 查询注册地址

进入监控器查询菜单后，选择数字键

【1】 进入“查询注册地址”选项。

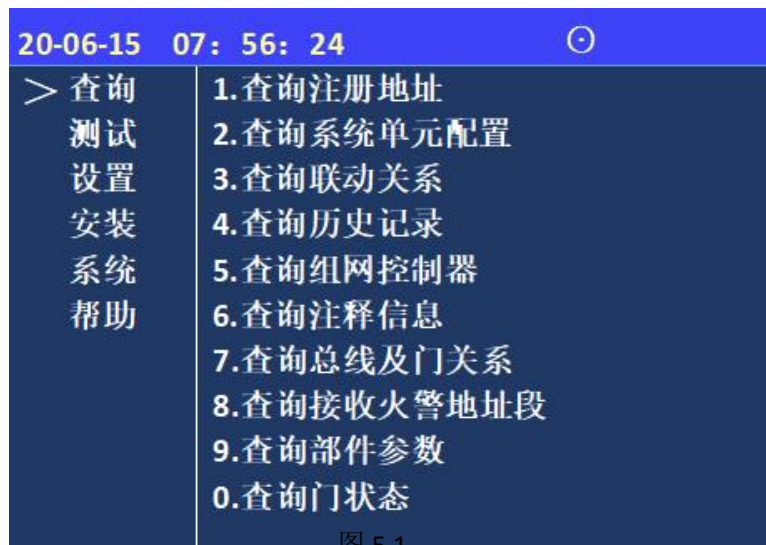
屏幕将显示本回路登记的门和接口模块的类型、总数等信息。按屏幕提示，可以进入下一页查看门和接口的地址。



类型	总数
单常开门	91
单常闭门	53
双常开门	83
双常闭门	24
输入接口	1

图 5.1.1

5.1.2 查询系统单元配置

进入查询菜单后，键入数字键 **【2】**

可以查询系统的配置情况。查看本系统所带的回路板、总线盘、WIFI、传输装置、图形显示装置、串口调试工具以及接地，如图 5.1.2 所示。

本系统只有 1 个回路板和 1 个总线盘。如果和图形显示装置连接的话，可以在系统配置的时候进行设置，配置之后即可查询到相应信息。



配置项	数量
总线	1
回路	1
WIFI	0
传输装置	0
图形显示装置	0
串口调试工具	1
接地	0

图 5.1.2

5.1.3 查询联动关系

输入地址号，选择【确认】键即可查看编程语句状态。



图 5.1.3

5.1.4 查询历史记录

进入查询菜单下的，第 4 个选项“查询历史记录”，如图 5.1.4 所示。

通过此菜单可以查询到：1、全部记录；2、门事件记录；3、故障记录；4、屏蔽记录；5、火警记录；6、其他记录；通过操作数字键 1~6 选择所需查询的信息类型。

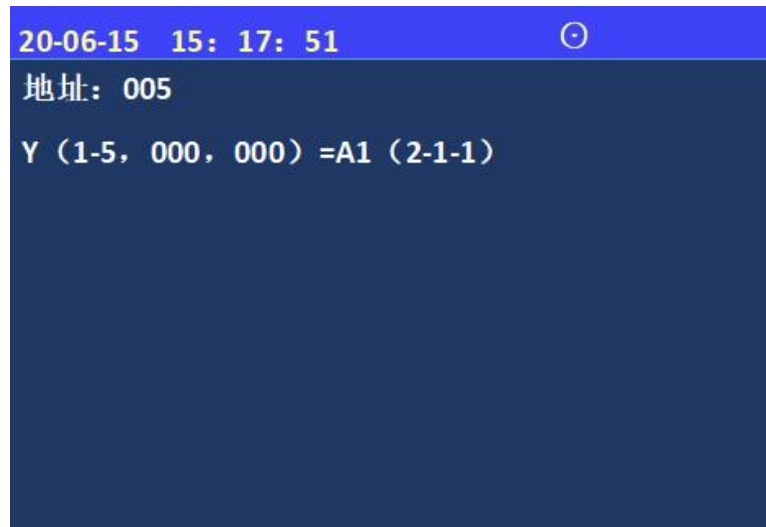

图 5.1.4

5.1.5 查询组网监控器

进入查询菜单后，键入数字键【5】可以查询组网监控器。在监控器组网时，可以设置本机地址为 1~99，即支持 99 台监控器组网。

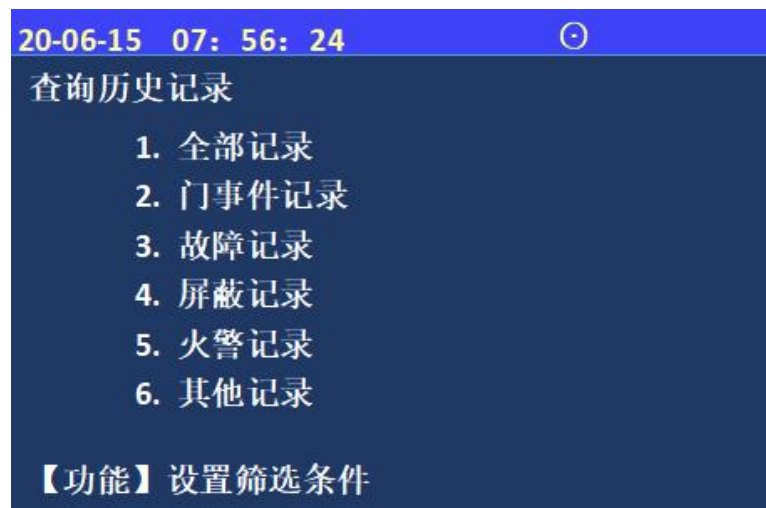

图 5.1.5

5.1.6 查询注释信息

进入查询菜单后，键入数字键【6】可以查询到每个防火门的注释信息。



图 5.1.6

5.1.7 查询总线及门对应关系

进入查询菜单后，键入数字键【7】可以查询总线盘上的各个按键与防火门之间的关系。一个按键可以对应多个防火门（数量不限），如果常开防火门被非法关闭，与防火门对应的按键的故障指示灯会常亮。

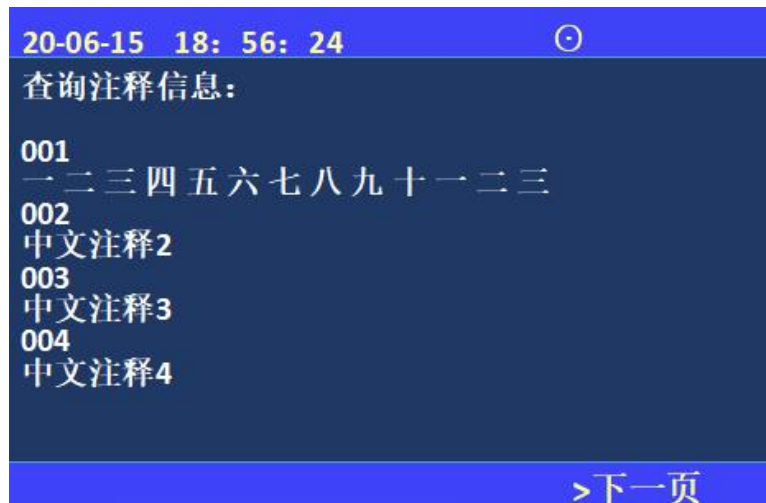

图 5.1.7

5.1.8 查询接收火警地址段

进入查询菜单后，键入数字键【8】，进入查询接收火警地址段，此项包含接收火灾报警控制器的机器号、接收火警的起始回路和结束回路。

注：序号 08 信息表示防火门监控器会接收 99 号火灾报警控制器 10~16 回路火警信号。

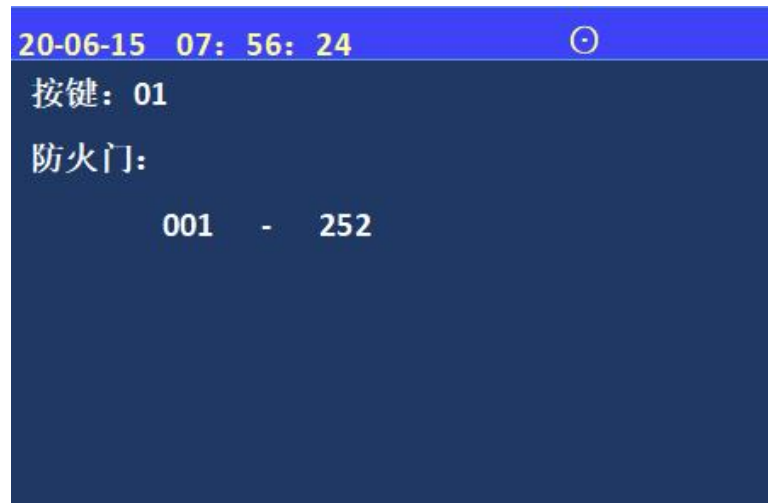
序号	机器	起始回路	结束回路
01	01	01	01
02	01	03	04
03	02	03	03
04	03	01	08
05	04	05	05
06	06	06	06
07	07	07	07
08	99	10	16

图 5.1.8

5.1.9 查询部件参数

进入查询菜单后，键入数字键【9】，进入查询部件参数，输入地址号，即可查询对应的输入、输出接口模块检测功能及延时时间的参数设置信息。



图 5.1.9

5.1.10 查询门状态

进入查询菜单后，键入数字键【0】，进入查询门状态，此项包含所有门的状态信息。

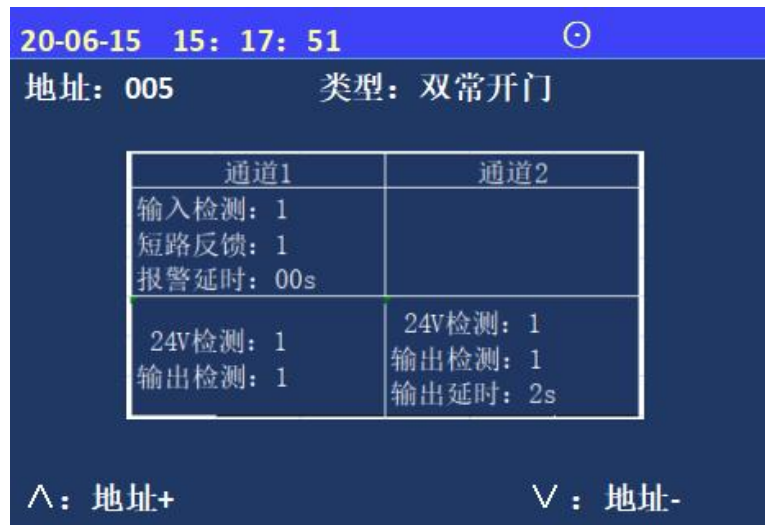

图 5.1.10

5.2 测试菜单

进入测试选项菜单，如图 5.2，在此菜单中可以查询到以下信息：回路状态信号浏览、现场部件数据查询、回路部件电流信号值、现场部件类型及版本、用户密码及授权管理。

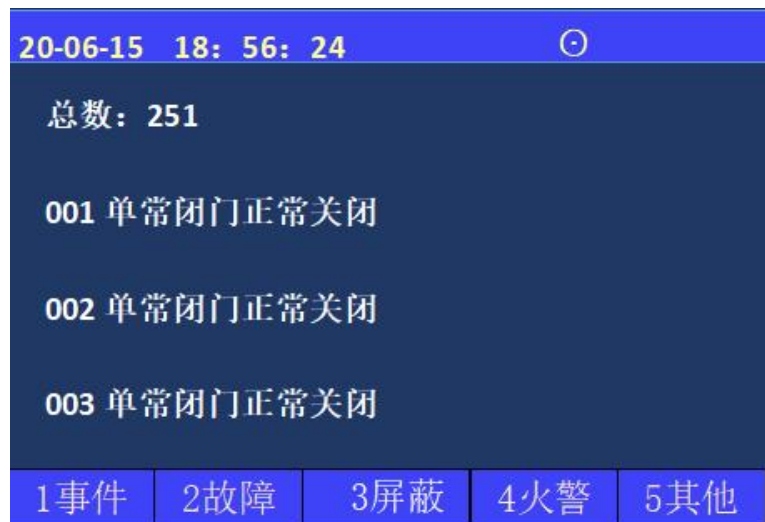

图 5.2

5.2.1 回路状态信号浏览

回路状态信号浏览的测试界面如下图所示，可以浏览 252 个现场部件的状态信号电流值。横向代表不同地址的现场部件，纵向代表电流值。

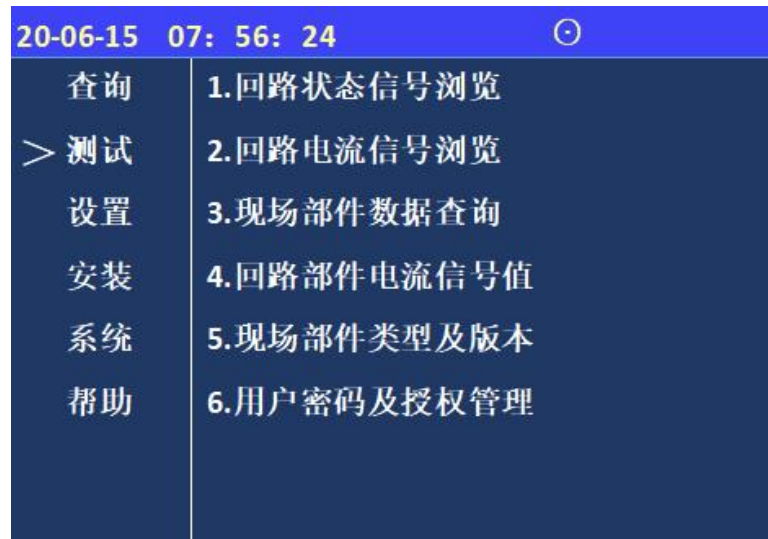

图 5.2.1

5.2.2 回路电流信号浏览

可以查看现场部件回电流的大小数值，以此诊断现场部件是否有重号。

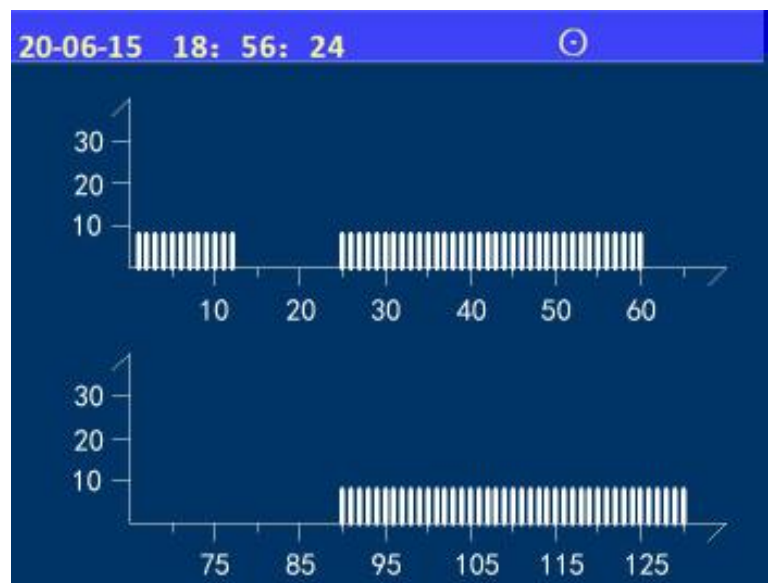

图 5.2.2

5.2.3 现场部件数据查询

输入地址号，可以查询现场部件的调试参数。

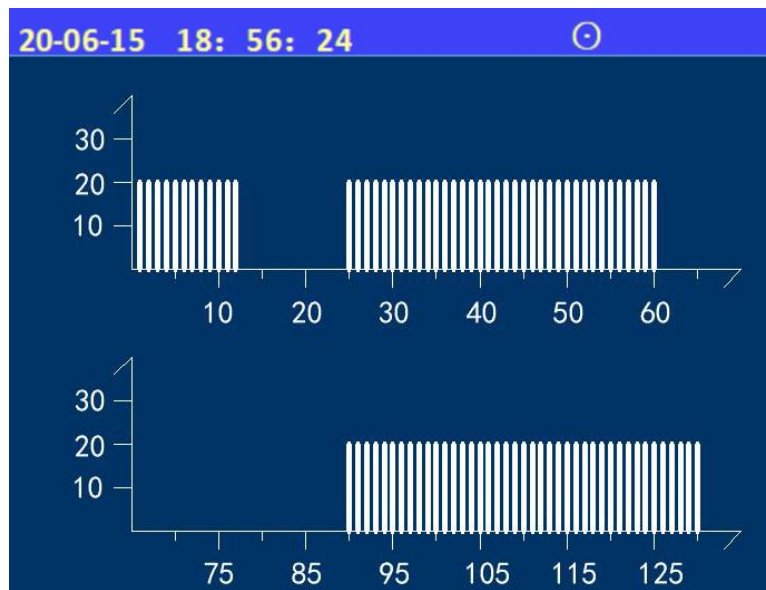

图 5.2.3

5.2.4 回路部件状态电流值

输入正确的地址号，可以查询现场部件的背景电流以及状态电流。

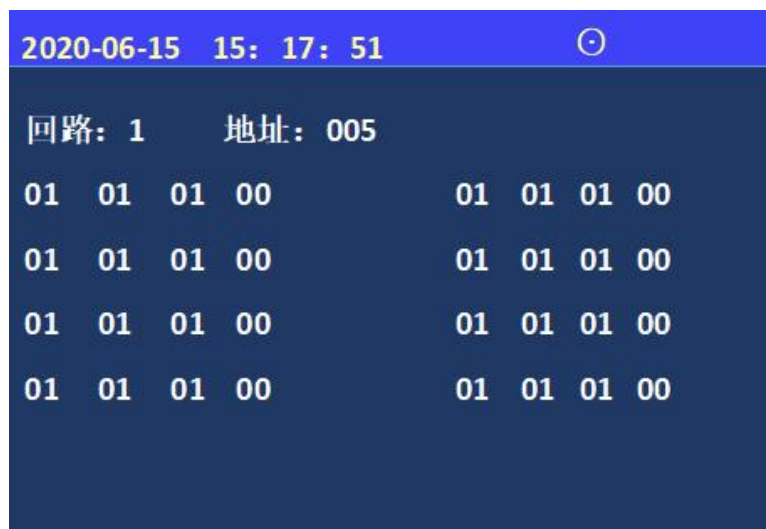

图 5.2.4

5.2.5 现场部件类型状态及版本

进入测试选项菜单，选择【5】，通过输入地址号，可以查看每个现场部件类型、软件、硬件。

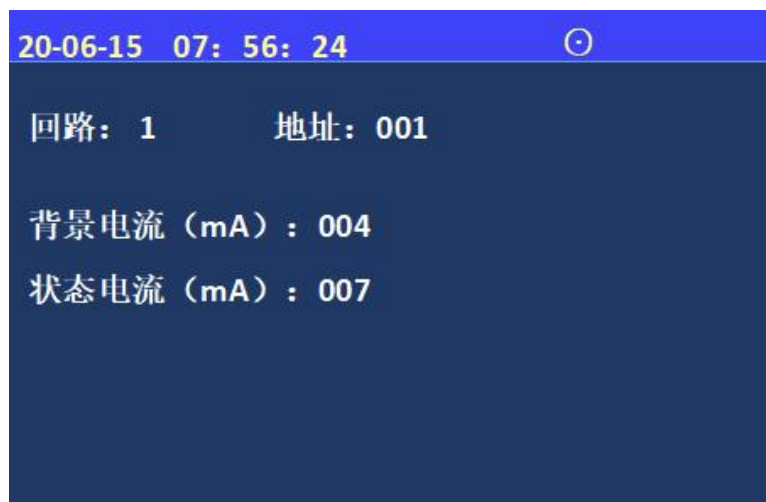

图 5.2.5

5.2.6 用户密码及授权管理

进入测试选项菜单，选择【6】，可查看此设备的 PSN 码。

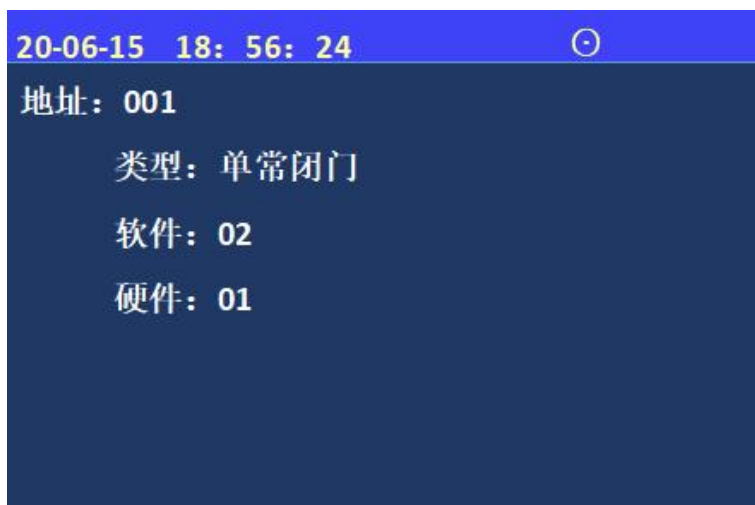

图 5.2.6

5.3 设置菜单

在设置操作菜单中可以进行如下操作：设置时间、设置部件屏蔽、设置打印机、打印历史记录、控制器自检、设置系统手自动状态、设置手动启停设备、设置部件参数。

“设置”子菜单如图 5.3 所示，根据操作需要，键入功能对应的数字标号即可进入菜单。

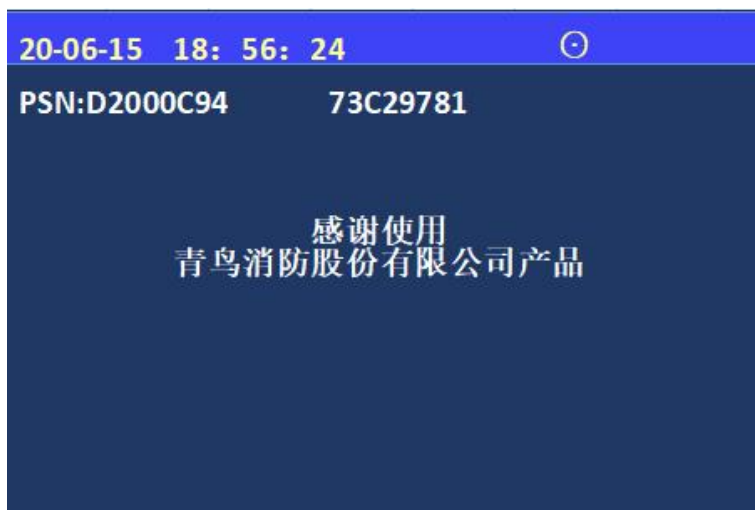

图 5.3

5.3.1 设置时间

进入监控器设置菜单后，选择数字键【1】进入“设置时间”选项，界面如图 5.3.1 所示。

因为时钟芯片内设电池，即使监控器关机，内部时钟仍在运行。所以防火门监控器的液晶屏上能实时显示日期和时间。如果显示的时间和实际时间有误差，可进入此菜单输入当前时间进行调整。如图中提示，输入当前日期和时间，按【确定】键。

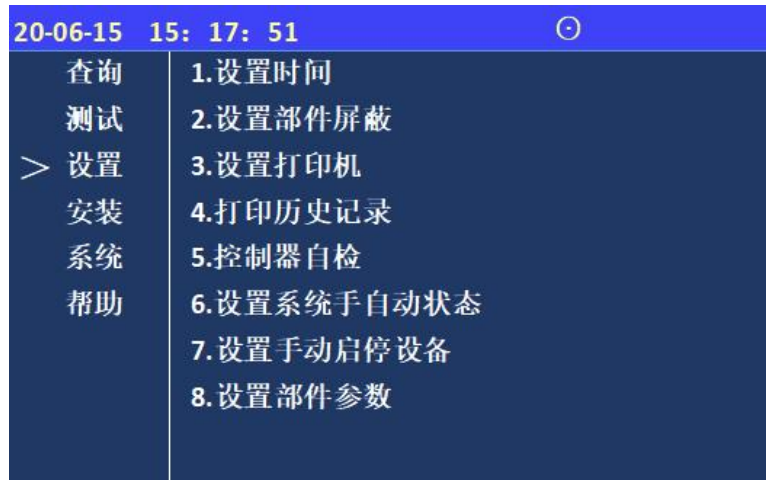

图 5.3.1

注意：监控器在运行的状态下日期和时间应准确，以便正确记录防火门动作的时间。

5.3.2 设置部件屏蔽

进入监控器设置菜单后，选择数字键【2】进入“设置部件屏蔽”选项，界面如图 5.3.2 所示。

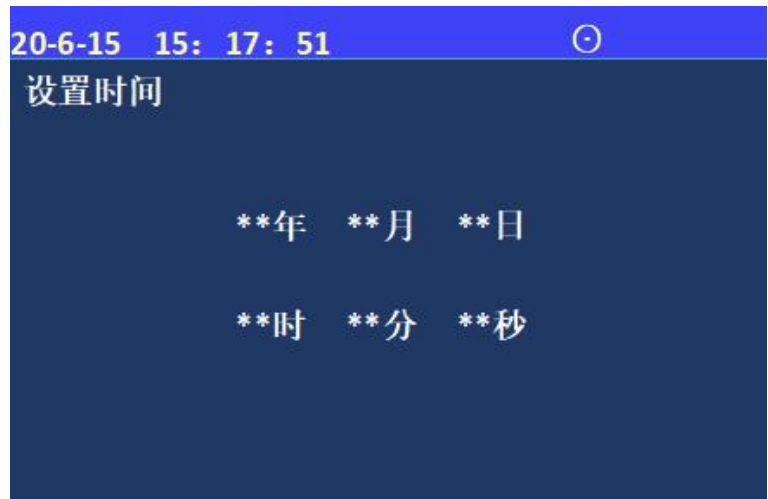
当系统中有防火门发生故障，不能正常工作时，为了不对整个系统造成影响，可将故障防火门临时屏蔽。按屏幕提示输入故障防火门地址号，在选择屏蔽按钮后，该故障部件被屏蔽，复位后不再报故障。



图 5.3.2

当有防火门被屏蔽时，面板屏蔽指示灯会常亮，提醒使用人员尽快维修更换。进入查询菜单可以查询到被屏蔽的防火门号及屏蔽的防火门总数。键入正确的数据，可以屏蔽或者解除防火门，如图所示。

5.3.3 设置打印机

进入监控器设置菜单后，选择数字键【3】进入“设置开关打印机”选项，界面如图 5.3.3 所示。

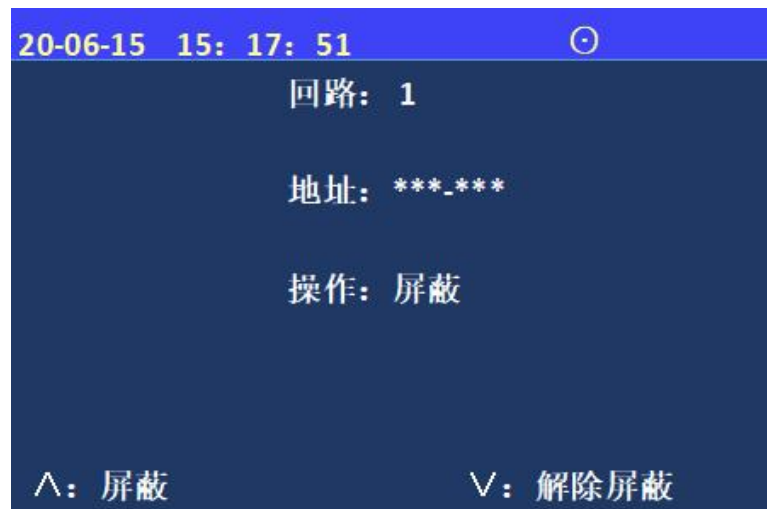
选择数字“1”代表打开或打印；数字“0”代表“关闭”。



图 5.3.3

5.3.4 打印历史记录

进入监控器设置菜单后，选择数字键【4】进入“打印信息类型”选项，界面如图 5.3.4 所示。

通过“数字键”选择需要打印的信息类型、起始及终止时间。

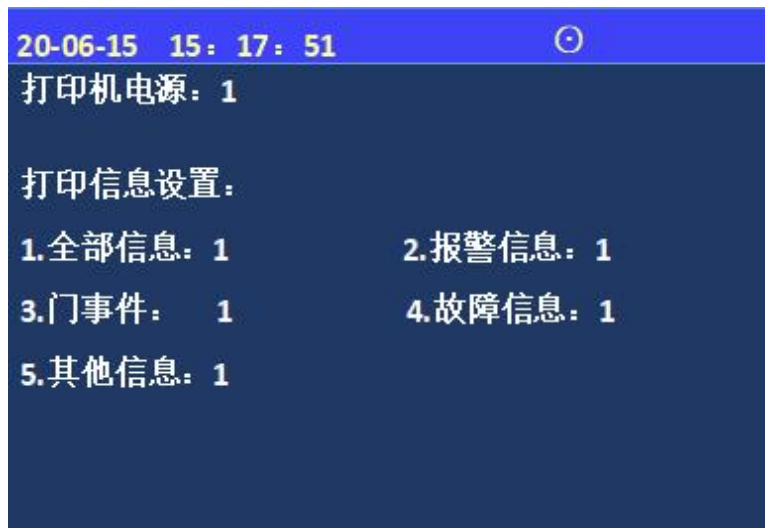

图 5.3.4

5.3.5 设置系统手自动状态

通过选项“禁止”或“允许”可以设置主机的手动或者自动控制的状态，如图 5.3.5 所示。

当手动设置为“允许”时，监控器可以通过 设置->设置手动启停设备；当手动状态设置为“禁止”时，无此功能。此菜单的功能和显示盘按键的“手动/自动”按键功能相同。

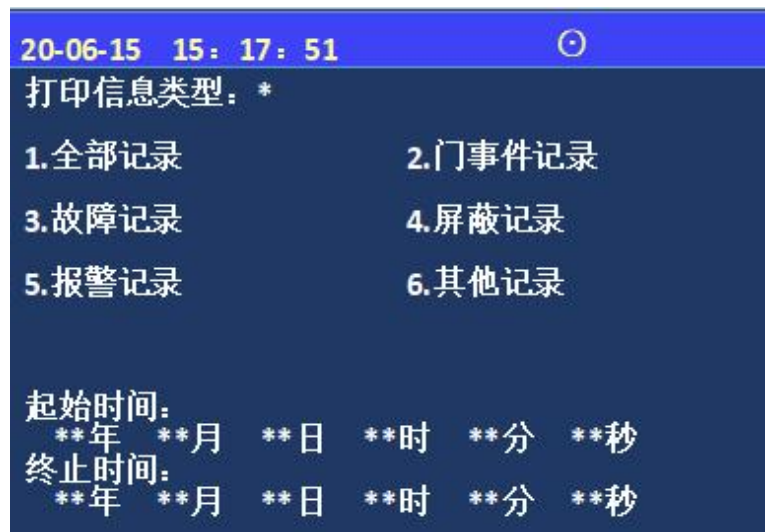

图 5.3.5

当自动状态设置为“允许”时，可以通过报警控制器回路探测部件联动防火门监控器的防火门，该功能需要两个前提：1.控制器的回路探测部件的地址必须在接收火警地址段中 2.设置联动编程；当自动状态设置为“禁止”时，无此功能。

5.3.6 设置手动启停设备

进入监控器设置菜单后，选择数字键【7】进入“设置手动启停设备”选项，界面如图 5.3.6 所示。

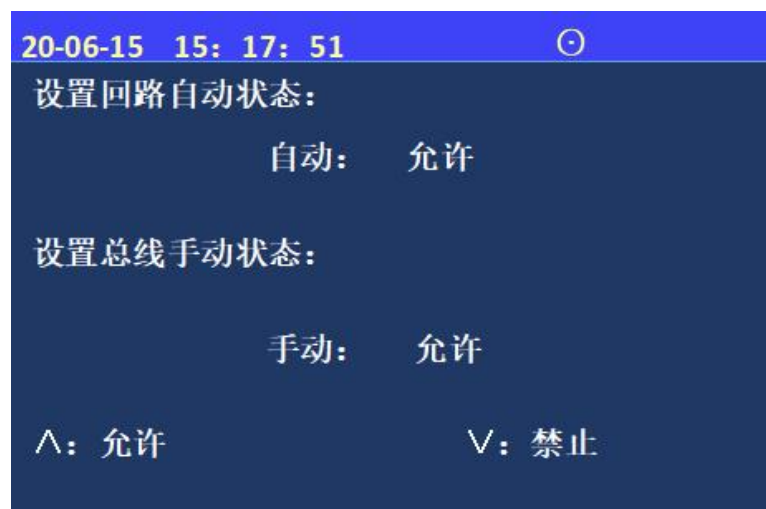
确认防火门地址号无误后按【启动】键启动设备。如果输入的防火门地址号有误，按【<】键后重新输入。这个操作也是在手动允许的状态下，才可以使用。组网中的集中机可以启动区域机的防火门。



图 5.3.6

5.3.7 设置部件参数

进入监控器设置菜单后，选择数字键【8】进入“设置部件参数”选项，界面如图 5.3.7 所示。

输入需要设置部件参数的地址号，在通道 1 和通道 2 中，数字“1”代表检测；数字“0”代表“不检测”。

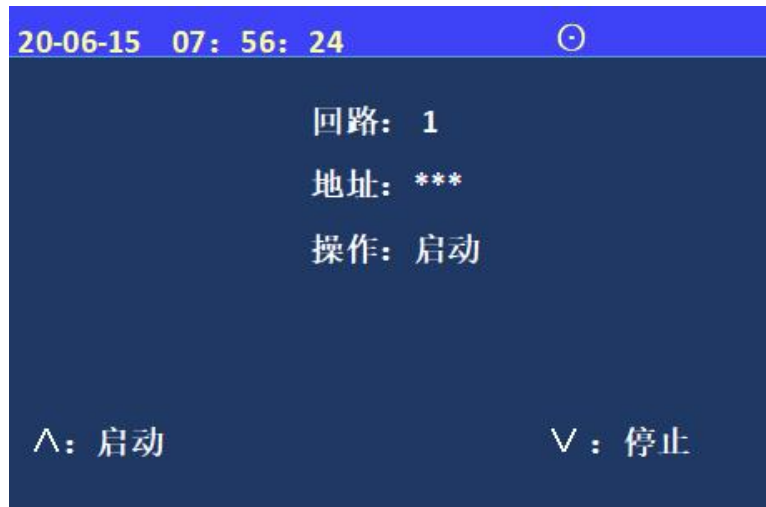
输入检测是指对输入、输入/输出模块的输入端进行检测故障，输出检测是指对输出端进行故障检测，24V 检测是指对 24V 进行故障检测。

通道 1 报警延时时间范围：10~80 秒，必须是 10 的整数倍。

通道 2 输出延时时间范围：2~10 秒。



图 5.3.7

5.4 安装菜单

在安装操作菜单中可以执行以下操作：

详见图 5.4。



图 5.4

5.4.1 回路部件自动登记

连接在总线上的各类接口模块如果没有被登记，它将不能被系统识别，也就不能实现相应的监视报警和联动控制功能。要使现场接口模块正常工作，首先应用编码器对现场部件进行编址后再接入总线。进入该菜单后，回路部件开始自动登记。登记显示“100%完成”后，监控器自动复位。只有正常的部件才能被登记上线，不正常的部件（包含没有的地址）将不被登记。为了确认部件是否登记上，操作完此项后应进入查询菜单中的注册地址查询项，查看被登记的数量及具体的被登记的部位号。

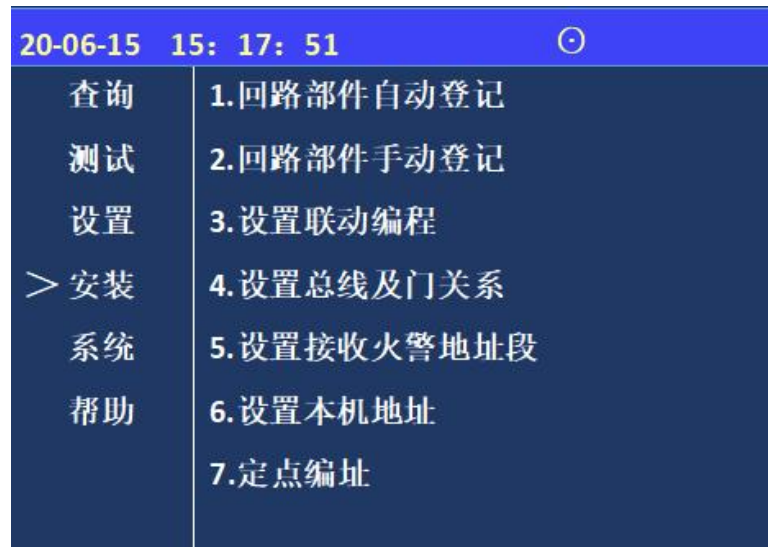

图 5.4.1

5.4.2 回路部件手动登记

手动登记用于对单个部件地址的登记或清除，登记时现场部件可在线也可不在线，按如图 5.4.2 提示，输入要登记的地址号和类型，通过按数字键选择要手动登记的地址类型，然后选择界面上的【登记】按钮进行登记。被登记后，显示屏会出现“地址已登记”提示。输入要解除的部件回路号和地址号点击【解除】按钮，则已登记上线的部件地址被解除。若不接部件，在登记注册完后，系统会报出该地址故障，此时接入部件，故障即可恢复。

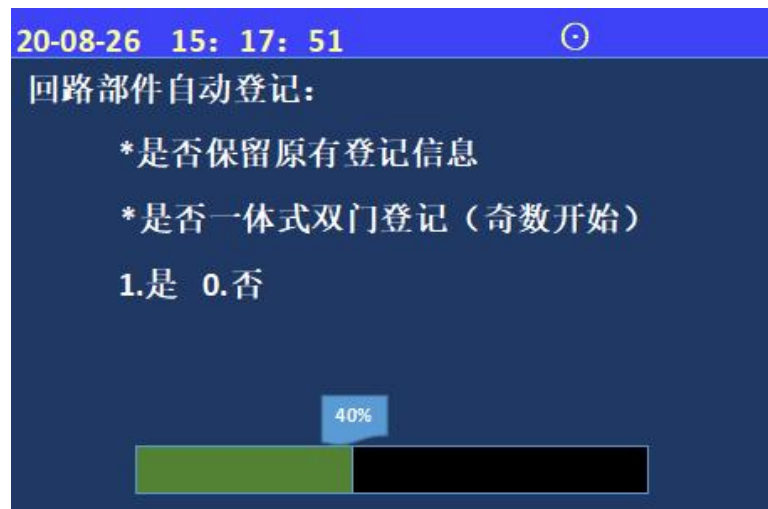

图 5.4.2

5.4.3 设置联动编程

进入“设置”选项，选择“设置联动编程”提示符“Y (”出现，可在提示符后面输入联动逻辑编程语句。输入完毕后，按“确认”键，若提示编程正确，可进行下一条语句；若提示错误，需重新输入编程语句；可按“<”键修改。

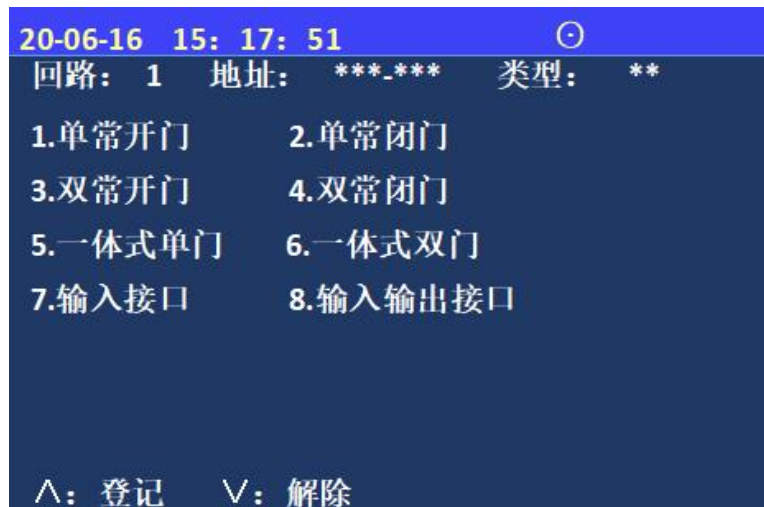

图 5.4.3

5.4.4 设置总线及门关系

通过键入**号按键与对应的防火门，配置总线盘上按键与防火门的对应关系，每个按键对应数量不限，8个地址段，最多1-252，对应252个防火门。通过【解除】键可以进行修改，【设置】键完成配置。

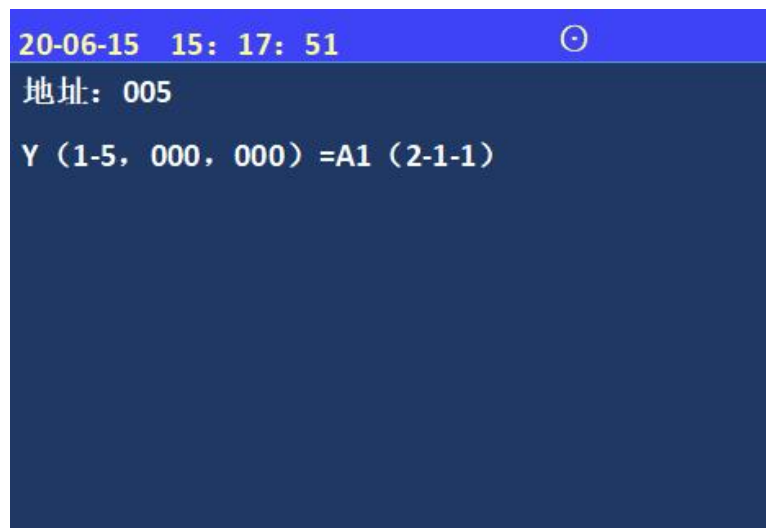

图 5.4.4

5.4.5 设置接收火警地址段

进入安装菜单后，键入数字键【5】可以设置接收火警的地址段，键入机器号、回路号、开始地址以及结束地址，按【设置】键就可以设置接收火警的地址段，最多可以设置接收6段火警地址段。监控器只能接收登记了的地址段内的火警信息。

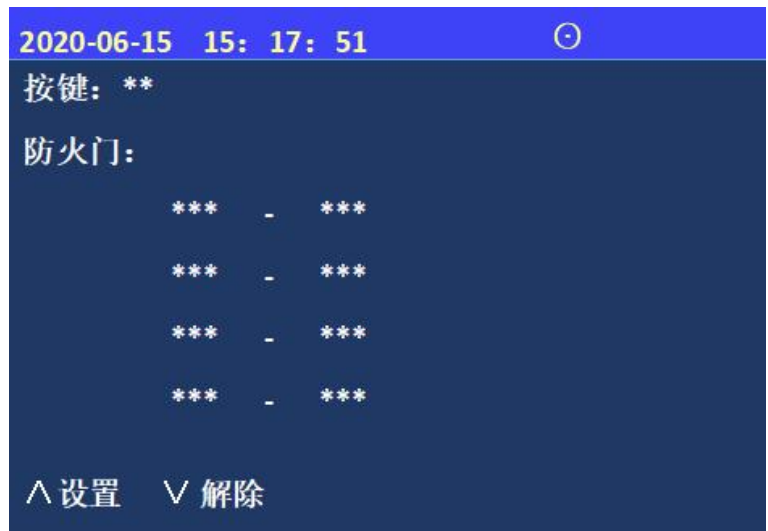

图 5.4.5

5.4.6 设置本机地址

通过此菜单可以对本机的地址进行设置，监控器有效地址范围是 1~99。

多台防火门监控器可以联网，组成更大的监控系统，最多可以实现 99 台监控器组网。如果是单台监控器，此项不必操作。组网时，在此显示页中输入本监控器的编号（1~99），然后按【确认】键。



图 5.4.6

注意：组网中的监控器的地址不能相同。

5.4.7 定点编址

通过此菜单可以对本机带载的现场部件进行定点编址设置，先查询出 PSN 码，选择 PSN 码对应的现场设备进行修改地址操作。

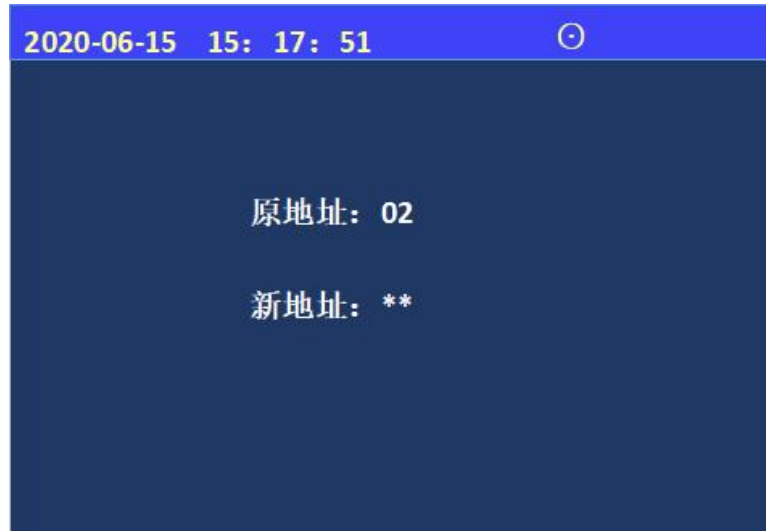

图 5.4.7

5.5 系统菜单

在系统操作菜单中可以执行以下操作，见 5.5 所示。

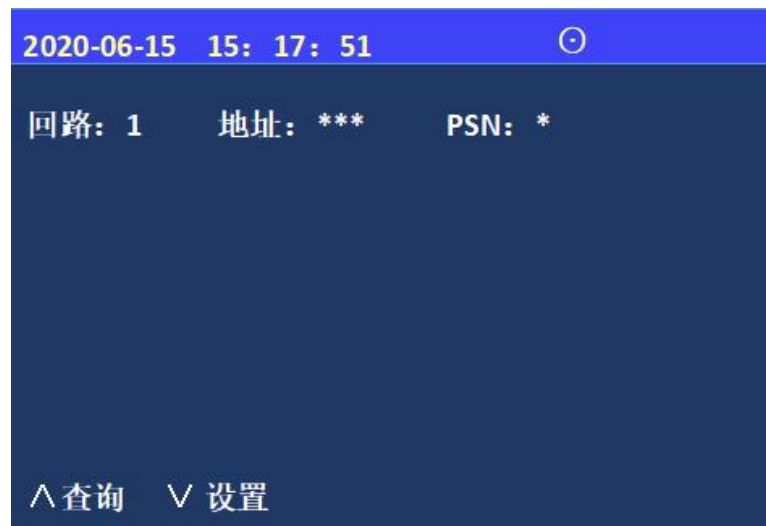

图 5.5

5.5.1 系统配置

系统在正常运行前，需要进行配置。本监控器有 1 个回路板，1 个总线盘，根据实际情况配置是否有图形显示装置，如果没有设置为 0，如果有设置为 1。系统默认为 1 个回路板和 1 个总线盘。

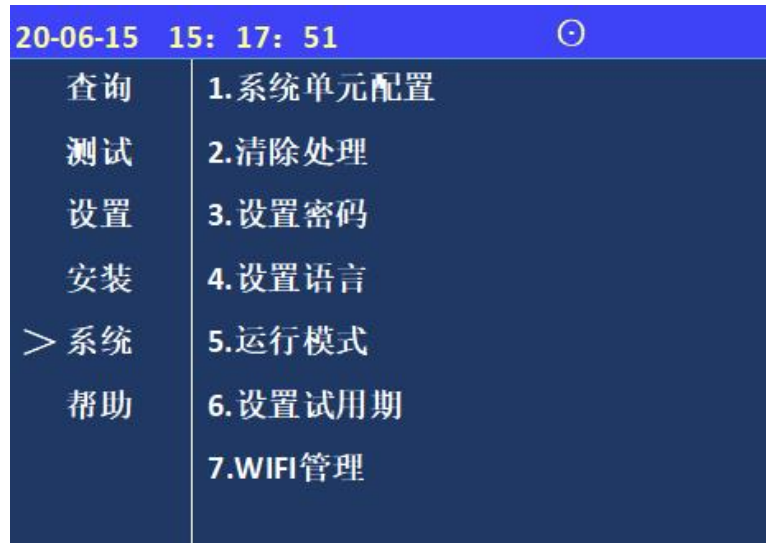

图 5.5.1

5.5.2 清除操作

通过清除操作可以清除监控器中已经设置的信息，包括注释信息、联动编程、注册信息、接收火警地址段、总线对应关系。如图 5.5.2 所示。一旦删除无法恢复，谨慎使用。

注意：此功能仅供技术人员在工程调试时使用，正常运行后禁止无关人员操作此功能。

5.5.3 设置密码

进入监控器系统菜单后，选择数字键【3】进入“设置密码”选项；选择数字键【1~3】，设置对应的一、二、三级密码。

5.5.4 设置语言

进入监控器系统菜单后，选择数字键【4】进入“设置语言”选项；

通过数字 1~2 选择所需的语言（中文或英文）；



图 5.5.2



图 5.5.3

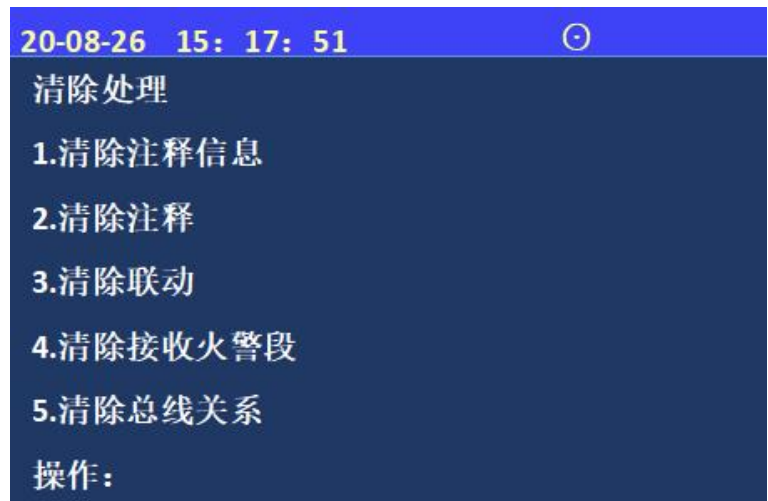

图 5.5.4

5.5.5 运行模式

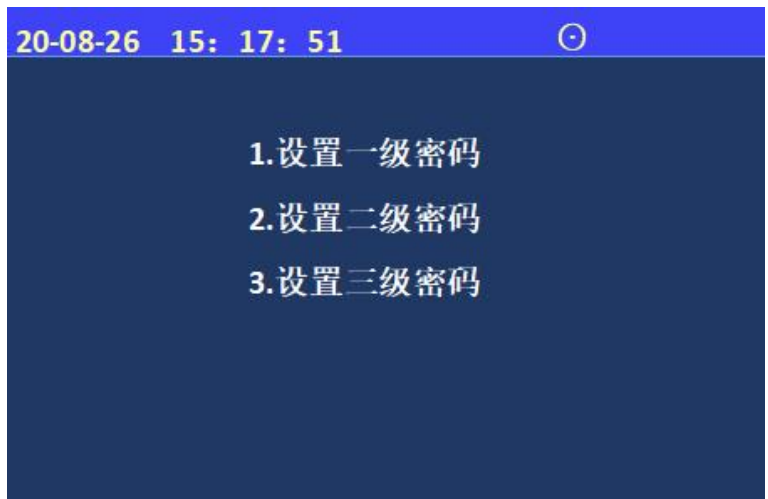
进入监控器系统菜单后，选择数字键【5】进入“运行模式”选项；

通过数字 1~4 选择所需的模式；

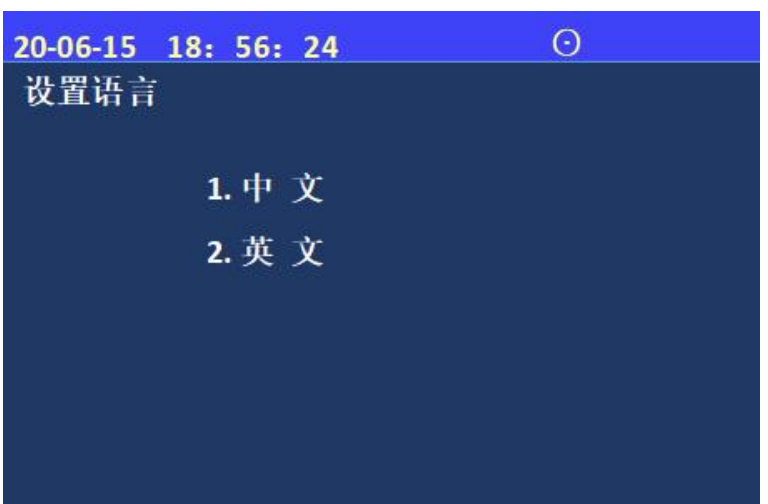
注：用户正常使用时在正常模式下，其余模式主要是方便调试人员。



图 5.5.5

5.5.6 设置试用期

进入监控器系统菜单后，选择数字键【5】进入“设置试用期”选项；

在“试用天数”和“剩余天数”输入 3 位数字；

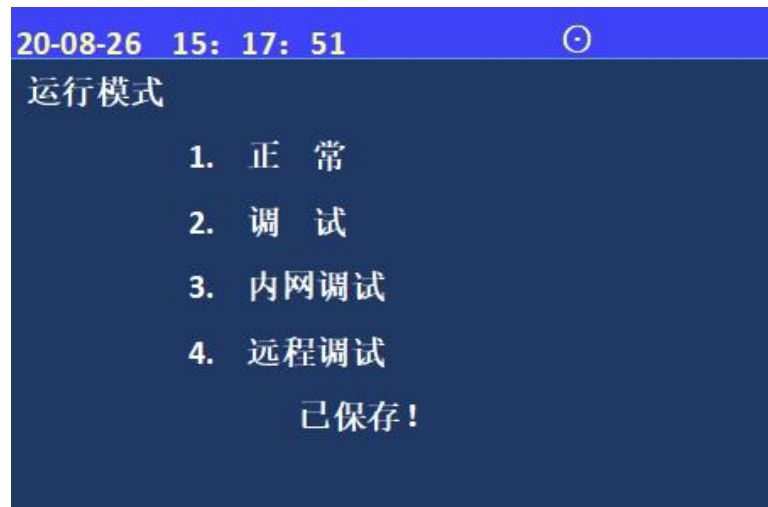
注：解除试用期的方式和 11SF 一致。



图 5.5.6

5.5.7 WIFI 管理

进入监控器系统菜单后，选择数字键

【6】 进入“WIFI 管理”选项；

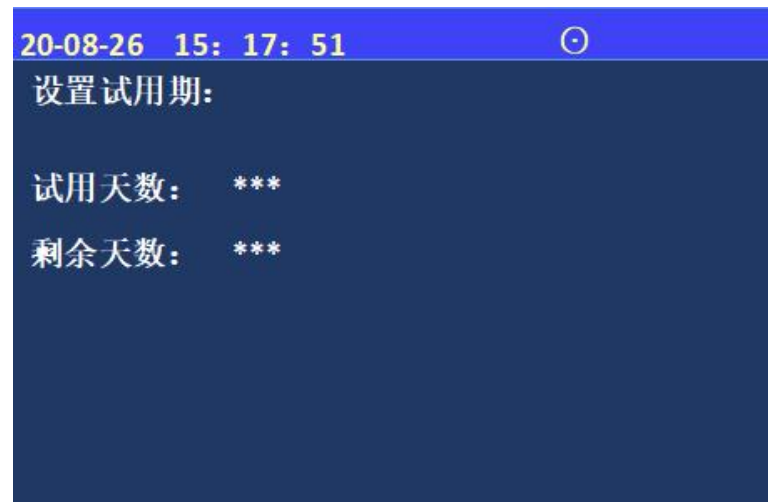
一键配置---通过手机或电脑使监控器连接“云端”，实现远程控制和调试功能，此项功能主要是为后续方便调试人员。



图 5.5.7

5.6 帮助信息

进入帮助菜单后，键入数字键

【1】，进入帮助信息菜单，此项包含公司的联系方式、网址及监控器软件版本号。



图 5.6

5.7 总线控制盘操作

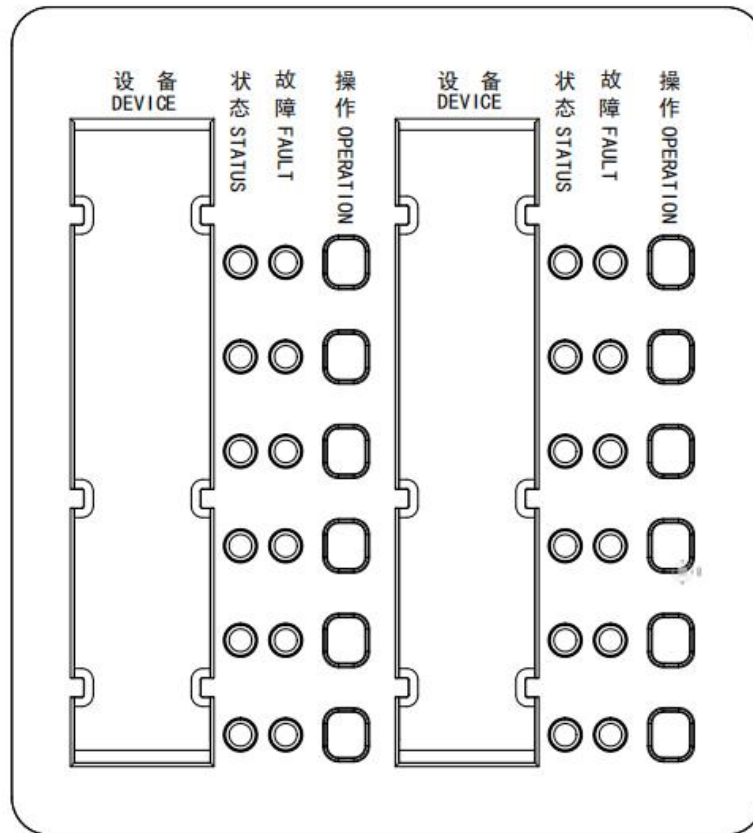

1. JBF-62S-CK12 总线控制盘用于直接控制防火门监控器回路总线上带载的被控设备（输入输出接口模块、一体式电动闭门器），并通过灯指示显示所控制的现场被控设备的当前状态信息。
2. CK12 总线控制盘操作：
 - 1) 常开防火门：防火门正常打开时，状态灯不亮；防火门关闭，状态灯点亮。常开防火门异常关闭时，状态灯点亮，此时故障灯亮；常闭防火门异常打开时，状态灯亮，故障灯亮。
 - 2) 在监控器操作系统配置项中，默认总线控制盘的数量为【1】。
 - 3) 设置总线盘按键和防火门的对应关系（详见第五章）。
 - 4) 每个按键对应两个指示灯，分别为故障灯（黄）、状态灯（红）。
 - 5) 在手动允许状态，按下启动键，对应的接口模块动作，从而控制防火门动作；在手动禁止状态下，总线控制盘不能控制防火门动作。
 - 6) 单个按键最多可以对应 8 个地址段，最多可控制单条回路全部 252 个防火门，可实现一键手动启动一扇防火门或一键手动启动多扇防火门；

5.8 现场部件

防火门监控系统包含如下 7 款现场部件：

名称	型号
输入接口模块	JBF62D-31
输入/输出接口模块	JBF62D-41
输入/输出接口模块	JBF62D-42
一体式门磁开关	JBF62D-32P
	JBF62D-33P
	JBF62D-32M
	JBF62D-33M

5.8.1 JBF62D-31 输入接口模块

JBF62D-31 输入接口模块是本公司开发的应用于防火门监控系统的现场部件。登记为常闭门时，通过输入接口模块监视门磁开关的状态进而可以实现监视常闭防火门的状态；登记为输入接口时，可用于接收无源触点反馈信号作为报警信号使用。

功能特点：

- 内置微处理器。
- 采用 SMT 表面贴装工艺。
- 回路工作电压范围广，可在 DC13-28V 范围内正常工作。
- 通信采用二总线技术，无极性要求，在保证低功耗的同时使传输距离最远达 1500m。
- 施工中建议使用双绞线，导线截面积不小于 1.5mm²。
- 采用青鸟消防自主研发的朱鹮芯片，抗干扰能力强，稳定性高。
- 电子编码方式，可通过电子编码器编址或防火门监控器在线编址。
- 采用易于客户施工、维护的插拔式结构。先安装底座，线路检查完成后再装主体进行开通调试。
- 具备状态监测和多种故障检测功能。

性能参数：

工作电压	DC13V-28V，调制型，控制器提供
线制	二线制（无极性）
编址范围	1~252
射频电磁场辐射抗扰度	30V/M
监视电流	≤ 0.25mA（DC24V）
报警电流	≤ 0.6mA（DC24V）
确认灯	监视状态：“输入动作”指示灯每 4 秒闪亮一次 故障状态：“输入动作”指示灯每 4 秒连续闪亮两次 反馈状态：“输入动作”指示灯常亮

编址方式	电子编码器、监控器在线编址
最远传输距离	1500m

接线说明：

- L1（端子 1）、L2（端子 2）：接回路总线，无极性；
- 输入功能----登记为常闭门时：
 - ◆ AS1（端子 6）、AS2（端子 7）：接应答（无源触点）。
 - ◆ 连接在 AS1 和 AS2 上的门磁开关的动合端必须串联 10KΩ 终端电阻。
 - ◆ 接线示意图如下：



图 5.8.1.1

- 输入功能----登记为输入接口时：
 - ◆ AS1（端子 6）、AS2（端子 7）：接应答（无源触点）。
 - ◆ 连接在 AS1 和 AS2 上的现场被监视设备的动合端必须并联 10KΩ 终端电阻。
 - ◆ 接线示意图如下：

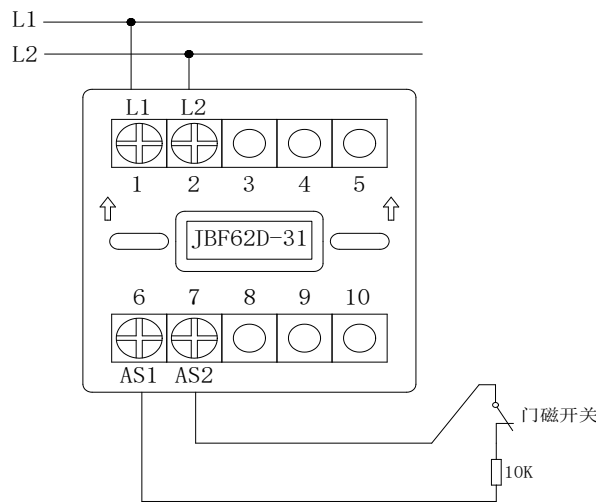

图 5.8.1.2

5.8.2 JBF62D-41 输入/输出接口模块

JBF62D-41 输入/输出接口模块用于对外接电动闭门器或电动门吸等设备进行状态监测。该模块专门针对单常开门设计，为单路输出、单路输入接口，占用一个回路地址点。该接口模块适用于上电关门或断电关门的电动闭门器等设备。

功能特点：

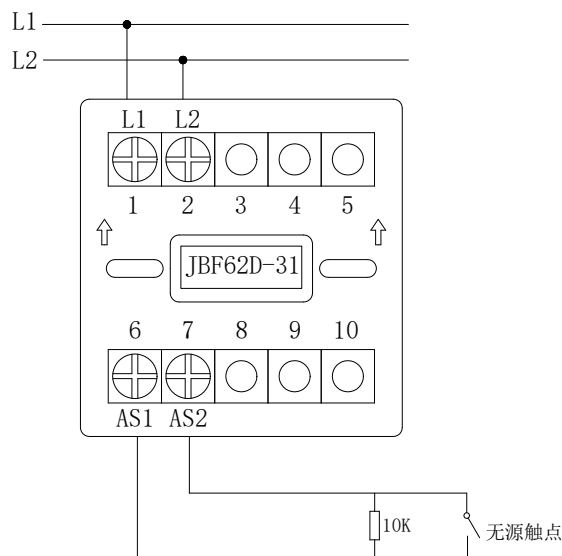
- 内置微处理器。
- 采用 SMT 表面贴装工艺。
- DC24V 直流电源输入，DC24V 有源继电器输出。
- 回路工作电压范围广，可在 DC 13-28V 范围内正常工作。
- 通信采用二总线技术，无极性要求，在保证低功耗的同时使传输距离最远达 1500m。
- 施工中建议使用双绞线，导线截面积不小于 1.5mm²。
- 采用青鸟消防自主研发的朱鹮芯片，抗干扰能力强，稳定性高。
- 回路信号处理电路与输出检测信号处理电路实现电气隔离，模块稳定性高，抗干扰能力强。
- 电子编码方式，可通过电子编码器编址或防火门监控器在线编址。
- 采用易于客户施工、维护的插拔式结构。先安装底座，线路检查完成后再装主体进行开通调试。
- 具备完善的故障检测功能。

性能参数：

工作电压	DC24V，监控器或联动电源提供
回路总线	DC13-28V，调制型，控制器提供
线制	四线制，信号线无极性，24V 电源线有极性
编址范围	1~252
射频电磁场辐射抗扰度	30V/M
监视电流	≤ 0.6mA (DC24V)
报警电流	≤ 1.2mA (DC24V)
输出容量	0.2A/24V
确认灯	监视状态：“输入动作”灯每 4 秒闪亮一次，“输出动作”灯每 4 秒闪亮一次。动作状态：“输入动作”灯红色常亮，“输出动作”灯红色常亮。 故障状态：输入端发生故障“输入动作”指示灯每 4 秒连续闪亮两次； 输出端发生故障“输出动作”指示灯每 4 秒连续闪亮两次。
编址方式	电子编码器、监控器在线编址
最远传输距离	1500m

接线说明：

- L1（端子 1）、L2（端子 2）：接回路总线，无极性；
- 24V(端子 5)、GND(端子 10)：接 24V 直流电源，有极性。
- 输入功能：
 - ◆ AS1（端子 6）、AS2（端子 7）：接应答（无源触点）。
 - ◆ 连接在 AS1 和 AS2 上的监视设备的动合端必须并联 10KΩ 终端电阻。
- 输出功能：
 - ◆ 持续输出 DC24V：01(端子 8)、GND（端子 10）：接被控设备。模块正常监视时，01 端持续输出 DC24V，启动后，01 端停止输出 24V。
 - ◆ 接线示意图如下：



图 5.8.2.1

- ◆ 启动后输出 DC24V：01(端子 8)和 02（端子 9）：接被控设备，此时被控设备需串接二极管后与 10kΩ 电阻并联后接到 01 与 02 端之间，二极管正极与 02 端相连。启动后，02 端输出 DC24V。（注：10K 电阻是用于输出检测功能，模块出厂默认输出检测是关闭的，可以不接，若需要输出检测功能，则需接此电阻，同时控制器也需要打开输出检测功能，详见 5.3.7）

◆ 接线示意图如下：

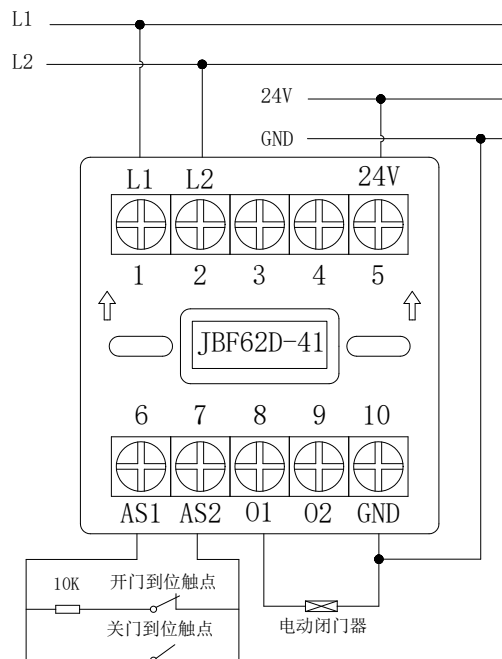

图 5.8.2.2

5.8.3 JBF62D-42 输入/输出接口模块

JBF62D-42 输入/输出接口模块用于对外接电动闭门器或电动门吸等设备进行状态监测。该模块专门针对双常开门设计，为双路输出、单路输入接口，占用一个回路地址点。该接口模块适用于上电关门或断电关门的电动闭门器等设备。

功能特点：

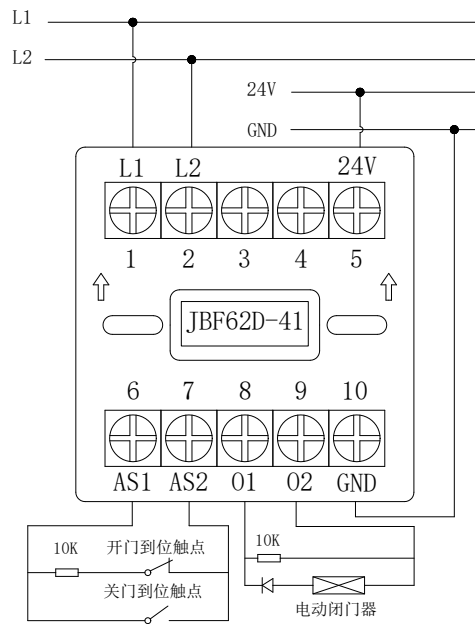
- 内置微处理器。
- 采用 SMT 表面贴装工艺。
- DC24V 直流电源输入，DC24V 有源继电器输出。
- 回路工作电压范围广，可在 DC 13-28V 范围内正常工作。
- 通信采用二总线技术，无极性要求，在保证低功耗的同时使传输距离最远达 1500m。
- 施工中建议使用双绞线，导线截面积不小于 1.5mm²。
- 回路信号处理电路与输出检测信号处理电路实现电气隔离，接口稳定性高，抗干扰能力强。
- 电子编码方式，可通过电子编码器编址或防火门监控器在线编址。
- 本接口采用易于施工、维护的插拔式结构。先安装底座，线路检查完成后再装主体进行开通调试。
- 具备完善的故障检测功能。

性能参数：

工作电压	DC24V，监控器或联动电源提供
回路总线	DC13-28V，调制型，控制器提供

线制	四线制，信号线无极性，24V 电源线有极性
编址范围	1~252
射频电磁场辐射抗扰度	30V/M
监视电流	≤ 0.6mA (DC24V)
报警电流	≤ 1.2mA (DC24V)
输出容量	0.2A/DC24V
确认灯	监视状态：“输入动作”灯每 4 秒闪亮一次，“输出动作”灯每 4 秒闪亮一次。 动作状态：“输入动作”灯红色常亮，“输出动作”灯红色常亮。 故障状态：输入端发生故障“输入动作”指示灯每 4 秒连续闪亮两次； 输出端发生故障“输出动作”指示灯每 4 秒连续闪亮两次。
编址方式	电子编码器、监控器在线编址
最远传输距离	1500m

接线说明：

- L1（端子 1）、L2（端子 2）：接通回路总线，无极性；
- 24V(端子 5)、GND(端子 10)：接 24V 直流电源，有极性。
- 输入功能：
 - ◆ AS1（端子 6）、AS2（端子 7）：接应答（无源触点）。
 - ◆ 连接在 AS1 和 AS2 上的监视设备的动合端必须并联 10KΩ 终端电阻。
- 输出功能：
 - ◆ 持续输出 DC24V：01(端子 8)、GND（端子 10）：接被控设备 1； 03(端子 3)、GND（端子 10）：接被控设备 2。模块正常监视时，01 端与 03 持续输出 DC24V，接口模块启动后 01/03 端停止输出 DC24V。被控设备 1 与被控设备 2 之间的启动间隔默认时间为 6S。

◆ 接线示意图如下：



图 5.8.3.1

◆ 启动后输出 DC24V：01(端子 8)和 02（端子 9）：接被控设备 1；03(端子 3)和 04（端子 4）：接被控设备 2。此时被控设备需串接二极管后与 10kΩ电阻并联后接到 01 与 02/03 与 04 端之间，二极管正极与 02/04 端相连。启动后，02/04 端输出 DC24V。（注：10K 电阻是用于输出检测功能，模块出厂默认输出检测是关闭的，可以不接，若需要输出检测功能，则需接此电阻，同时控制器也需要打开输出检测功能，详见 5.3.7）

◆ 接线示意图如下：

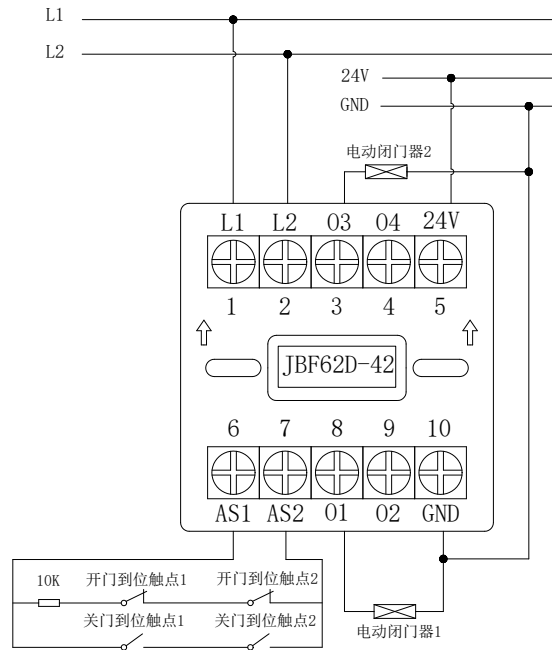

图 5.8.3.2

5.8.4 输入/输出接口模块外形结构

JBF62D-31、JBF62D-41 和 JBF62D-42 的安装尺寸一致，外形近似，如下图：

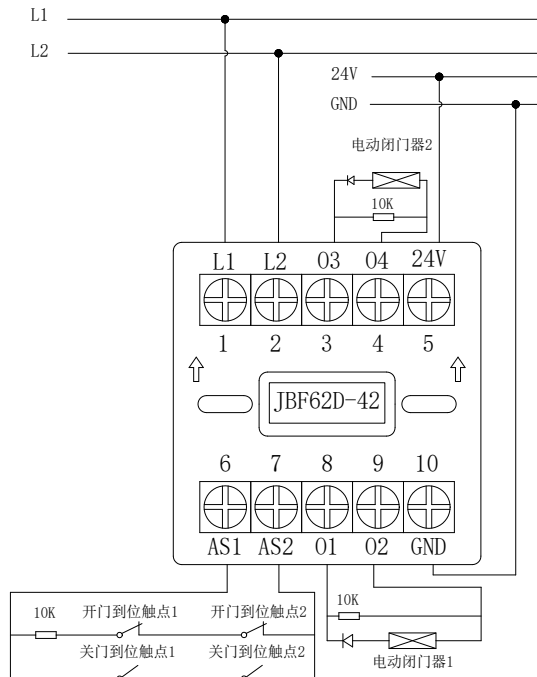

图 5.8.4

5.8.5 JBF62D-33M/32M 一体式门磁开关

JBF62D-33M/32M 一体式门磁开关是本公司开发的可直接接入防火门监控器回路使用的设备，不需要再搭配额外的模块即可完成对常闭门的监视。该一体式门磁开关主要用于实时监视常闭门(双门/单门)的状态，并将异常状况及时上报防火门监控器。

功能特点：

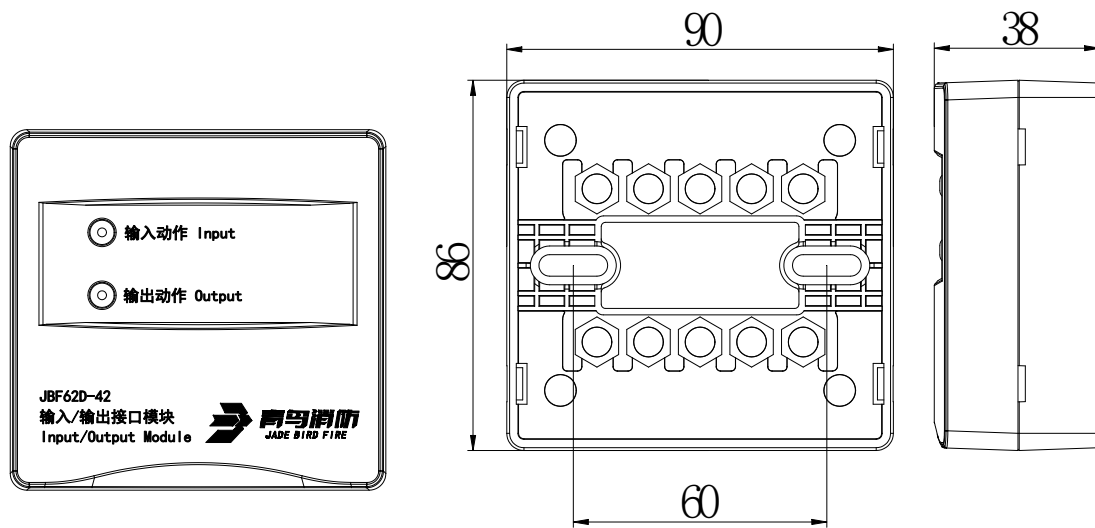
- 内置微处理器。
- 铸铝材质。
- 防护等级 IP65。
- 采用 SMT 表面贴装工艺。
- 回路工作电压范围广，可在 DC 13-28V 范围内正常工作。
- 通信采用二总线技术，无极性要求。
- 施工中建议使用双绞线，导线截面积不小于 1.5mm，在保证低功耗的同时使传输距离最远达 1500m。
- 采用青鸟消防自主研发的朱鹮芯片，抗干扰能力强，稳定性高。
- 易于施工、维护，只需参照要求将产品安装于门框和门面上，线路检查完成后即可进行开通调试。

性能参数：

工作电压	DC13V-28V，调制型，控制器提供
线制	二线制（无极性）
编址范围	1~252

射频电磁场辐射抗扰度	30V/M
监视电流	≤ 0.25mA (DC24V)
报警电流	≤ 0.4mA (DC24V)
确认灯	监视状态：“状态”灯每 4 秒闪亮一次 故障状态：“状态”灯每 4 秒连续闪亮两次
编址方式	电子编码器、监控器在线编址
最远传输距离	1500m
外观	RAL9006 (银色)
外壳材质	ADC12 (铸铝)
产品重量	JBF62D-33M: 161g; JBF62D-32M: 105g; 配接 JBF6133-DM 磁铁端: 48g
外形尺寸	JBF62D-33M (长×宽×高): 240mm × 22mm × 18.5mm JBF62D-32M (长×宽×高): 150mm × 22mm × 18.5mm JBF6133-DM (长×宽×高): 74mm × 15mm × 13mm

安装及接线说明:

- JBF62D-33M (或 JBF62D-32M) 一体式门磁开关采用明装方式, 使用螺钉将门磁开关主体部分固定在门框上, 磁铁端固定在门扇上。其中 JBF62D-33M 配装两个磁铁端 (JBF6133-DM), JBF62D-32M 配装一个磁铁端 (JBF6133-DM)。
- 如应用于双门, 则将 JBF62D-33M 主体部分固定到门框下沿位置, 两个门磁开关磁铁端 JBF6133-DM 固定到左右门扇上沿位置, 磁铁端应尽量靠近门磁开关的主体部分。两个磁铁端“V”型标应分别与主体部分“V”型标对齐, 这样能使门磁开关保持最佳灵敏度, JBF62D-33M 安装示意图如下:



图 5.8.5.1

- 如应用于单门, 则将 JBF62D-32M 主体部分固定到门框下沿位置, 门磁开关磁铁端 JBF6133-DM 固定到门扇上沿位置, 磁铁端应尽量靠近门磁开关的主体部分。并且, 磁铁端应靠近主体部分的中心位置布置, 这样能使门磁开关保持最佳灵敏度, JBF62D-32M 安装示意图如下:

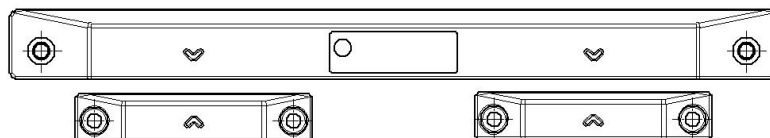

图 5.8.5.2

- 当安装于金属门体上，磁铁端上沿和门磁开关下沿距离不超过 10mm，安装于木质门体时，磁铁端上沿和门磁开关下沿距离不超过 25mm。
- 将总线接在 L1、L2 引线上，接线无级，接线示意图如下：

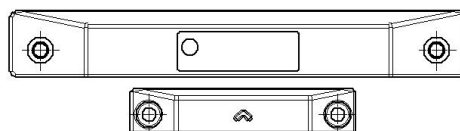

图 5.8.5.3

- 功能：当一体式门磁开关安装于常闭门时
 - ◆ 当常闭门处于正常关闭状态时，门磁开关主体部分与磁铁端相互靠近，并符合图 5.8.5.1 或图 5.8.5.2 的布置条件时，防火门监控器显示常闭门正常。
 - ◆ 当常闭门处于打开状态时，门磁开关主体部分与门磁开关磁铁端相互分离，防火门监控器显示常闭门异常打开。

5.8.6 JBF62D-33P/32P 一体式门磁开关

JBF62D-33P/32P 一体式门磁开关是本公司开发的可直接接入防火门监控器回路使用的设备，不需要再搭配额外的模块即可完成对常闭门的监视。该一体式门磁开关主要用于实时监视常闭门(双门/单门)的状态，并将异常状况及时上报监控器。

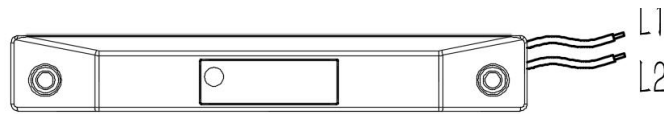
功能特点：

- 内置微处理器。
- 采用 SMT 表面贴装工艺。
- 回路工作电压范围广，可在 DC 13-28V 范围内正常工作。
- 通信采用二总线技术，无极性要求。
- 施工中建议使用双绞线，导线截面积不小于 1.5mm²，在保证低功耗的同时使传输距离最远达 1500m。
- 采用青鸟消防自主研发的朱鹮芯片，抗干扰能力强，稳定性高；
- 易于施工、维护，只需参照要求将产品安装于门框和门面上，线路检查完成后即可进行开通调试。

性能参数：

工作电压	DC13V-28V，调制型，控制器提供
编址范围	1~252
编址方式	专用电子编码器、监控器在线编址
射频电磁场辐射抗扰度	30V/M
监视电流	≤ 0.25mA (DC24V)
报警电流	≤ 0.4mA (DC24V)
确认灯	监视状态：“状态”灯每 4 秒闪亮一次

	故障状态：“状态”灯每 4 秒连续闪亮两次
线制	二线制（无极性）
最远传输距离	1500m
外观	RAL9022（银色）
外壳材质	ABS（塑料）
产品重量	JBF62D-33P : 56g; JBF62D-32P : 35g; 配接 JBF6132-DM 磁铁端: 40g
外形尺寸	JBF62D-33P（长×宽×高）：200mm×30mm×20.5mm JBF62D-32P（长×宽×高）：120mm×30mm×20.5mm JBF6132-DM（长×宽×高）：80mm×20mm×14.5mm

安装及接线说明：

- JBF62D-33P（或 JBF62D-32P）一体式门磁开关采用明装方式，使用螺钉将门磁开关主体部分固定在门框上，磁铁端固定在门扇上。其中 JBF62D-33P 配装两个磁铁端（JBF6132-DM），JBF62D-32P 配装一个磁铁端（JBF6132-DM）。
- 如应用于双门，则将 JBF62D-33P 主体部分固定到门框下沿位置，两个门磁开关磁铁端 JBF6132-DM 固定到左右门扇上沿位置，磁铁端应尽量靠近门磁开关的主体部分，JBF62D-33P 安装示意图如下：



图 5.8.6.1

- 如应用于单门，则将 JBF62D-32P 主体部分固定到门框下沿位置，门磁开关磁铁端 JBF6132-DM 固定到门扇上沿位置，磁铁端应尽量靠近门磁开关的主体部分，JBF62D-32P 安装示意图如下：

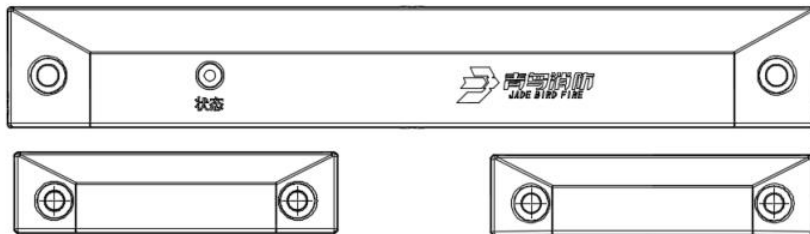

图 5.8.6.2

- 当安装于金属门体上，磁铁端上沿和门磁开关下沿距离不超过 10mm，安装于木质门体时，磁铁端上沿和门磁开关下沿距离不超过 25mm。

- 将总线接在 L1、L2 引线上，接线无级性，接线示意图如下：



图 5.8.6.3

- 功能：当一体式门磁开关安装于常闭门时
 - ◆ 当常闭门处于正常关闭状态时，门磁开关主体部分与磁铁端相互靠近，并符合图 1 或图 2 的布置条件时，防火门监控器显示常闭门正常。
 - ◆ 当常闭门处于打开状态时，门磁开关主体部分与门磁开关磁铁端相互分离，防火门监控器显示常闭门异常打开。

5.8.7 一体式门磁开关外形结构

- JBF62D-33M/32M 材质是铸铝，外形如下：



图 5.8.7.1

- JBF62D-33P/32P 材质是 ABS（塑料），外形如下：



图 5.8.7.2

5.9 打印机操作

打印机面板上有 1 个开门按钮、1 个指示灯（此灯同时具备按键功能）。

- **指示灯：**

绿色指示灯表示打印机正常通电状态，指示灯熄灭表示打印机关闭。

- **按键：**

用于检查打印机工作是否正常，当打印机处于开启状态下，打印机指示灯亮，此时点击按键，打印机空白打印一行。

- **更换打印纸：**

操作步骤：

- ① 按下打印机开门按钮，打开前盖。
- ② 取出剩余的打印纸，放入新打印纸。
- ③ 按压合上前盖。

注意：

- 新打印纸放入时，必须确认热敏涂层在上面。如果热敏涂层未在正确面，则打印不出字样。
- 合上前盖时要让纸从出口伸出一段，让胶轴将打印纸充分压住。

第六章 联动编程语句语法规则

一、 联动语句表达式

联动语句表达式为： $(X, T0, T1) = \text{具体表达式}$ 。其中：“X”代表设备地址，表示方式为：主机号-回路号-地址号，本地监控器不必输入本机号。

二、 联动语句具体表达式的类型

联动语句表达式中“=”右边的“具体表达式”分为五种类型：

1. **常规型**：即常规的与(“*”表示)、或(“+”表示)逻辑关系。
2. **累计型**：即一组输入地址中有若干个以上报警时，联动一个输出地址动作。
3. **续动型**：
 - 用某一多线或模块的反馈信号触发另一多线或模块启动。

表达式为： $B(X)$ 。其中：“B”为类型符号；“X”为输出模块地址。若省略“X”，则表示n为多线编号。

4. **删除**：当某条逻辑编程输入错误，但已经存入监控器中，可在“=”后边输入“D”，然后按确定键，即可删除此条编程。

例： $Y(1-1) = D$

表示1回路1号联动地址的编程将被删除。

5. **扩展型**：即当一条编程过长时，可通过虚拟地址进行扩展。表达式为 $Y(\text{回路-地址})$ ，其中回路应和本条联动编程所在的模块回路保持一致，扩展地址对总线回路进行扩展时，为本回路未使用的任意空号；
6. **混合型**：以上五种类型也可以通过“与”和“或”组成新的表达式。

第七章 常见故障分析及维护

一、《一般性故障处理情况表》

序号	故障现象	原因	解决方法
一	开机后无显示	1. 电源不正常	1. 检查 AC220V 电源
二	无主电时开机 监控器无显示	1. 监控器要求必须先开主电 再开备电。	1. 正常现象，先开主电。
三	报警时无声响	1. 喇叭端子接触不良	1. 重插接线端子
四	设备故障	1. 设备连线断开 2. 输入/输出接口或者输入 接口损坏，须更换损坏 的输入/输出接口或者输 入接口； 3. 输入/输出接口或者输入 接口编码写入错误； 4. 设备与底座之间接触不 良； 5. 设备的终端电阻丢失。	1. 检查连线 2. 更换设备 3. 重新按要求正确编写地址码 4. 检查设备并重新安装到位 5. 重新安装新的终端电阻
五	回路故障	1. 总线短路 2. 某个输入/输出接口或者 输入接口损坏，如输入/ 输出接口或者输入接口 内部进水等情况也会造 成总线故障；	1. 检查线路 2. 更换设备

二、维修保养条例

- 1、每日进行 1 次自检功能检查。
- 2、每半年现场断开设备电源，进行设备检查与除尘。
- 3、对防火门监控器的主电源和备用电源进行切换试验，每半年的试验次数不少于 1 次。
- 4、防火门监控器要定期进行火灾报警信息接收试验，查看防火门的开关情况，并查看门状态信息是否正确，每个月试验次数不少于 2 次。

青鸟消防股份有限公司

地 址: 中国北京市海淀区成府路 207 号北大青鸟楼

邮 编: 100871

服务热线: 400 0089 119

传 真: 010-62755692

网 址: <http://www.jbufa.com>

Jade Bird Fire Co.,Ltd.

Address: Jade Bird Building,207 Chengfu Road,
Haidian District,Beijing,P.R.China

Post Code: 100871

Tel: 400 0089 119

Fax: +86-10-62755692

Website: <http://www.jbufa.com>

