



160021020170



(2019)国认监认字(001)号



中国认可
国际互认
检测
TESTING
CNAS L0259

检 验 报 告

认证委托人：青鸟消防股份有限公司

产品型号名称：GT-JBF5101G-Ex 型工业及商业用途点型可燃气体探测器

检验类别：型式试验

国家消防电子产品质量监督检验中心

注 意 事 项

1. 报告无“检验专用章”无效。
2. 复制报告未重新加盖“检验专用章”无效。
3. 报告无编制、审核、批准人签字无效。
4. 报告涂改无效。
5. 对检验报告若有异议，请于收到报告之日起十五日内向检验单位提出，逾期不予受理。
6. 检验报告仅对受检样品负责。

单位名称：国家消防电子产品质量监督检验中心

地 址：沈阳市皇姑区文大路 218-20 号甲

检验管理部电话：(86) 24-31535801/5915

传 真：31535850/5806

邮政编码：110034

网 址：<http://www.efire.cn>

电子信箱：jyglb@efire.cn

Name: China National Supervision and Test Centre
for Fire Electronic Product Quality

Address: 218-20, Wenda Road, Huanggu District,
Shenyang, P.R. China 110034

Tel: (86) 24-31535801/5915

Fax: (86) 24-31535850/5806

Website: <http://www.efire.cn>

E-mail: jyglb@efire.cn

国家消防电子产品质量监督检验中心
检验报告

No: Dz2021201053

共 11 页 第 1 页

产品名称	工业及商业用途点型可燃气体探测器	型 号	GT-JBF5101G-Ex
认证委托人	青岛消防股份有限公司	检验类别	型式试验
生产者	青岛消防股份有限公司	生产日期	2021 年 4 月
生产企业	北京惟泰安全设备有限公司第一分公司	抽 样 者	/
抽样基数	/	抽样日期	/
抽样地点	/	受理日期	2021 年 5 月 20 日
样品数量	12 只	检验日期	自 2021 年 5 月 24 日 至 2021 年 7 月 5 日
样品状态	完好		
检验依据	GB 15322.1-2019《可燃气体探测器 第 1 部分：工业及商业用途点型可燃气体探测器》 CCCF-CPRZ-14：2018《消防类产品认证实施规则 电气火灾监控产品及可燃气体报警产品》		
检验项目	全部适用项目（除 GB 15322.1-2019 中 5.2.10 防爆型式的要求外）		
检 验 结 论	<p>经检验，所检验项目符合 GB 15322.1-2019《可燃气体探测器 第 1 部分：工业及商业用途点型可燃气体探测器》要求，按照上述检验依据综合判定为合格。</p> <p style="text-align: center;">以下空白。</p> <div style="text-align: right; margin-top: 20px;">  签发日期：2021 年 7 月 8 日 </div>		
备 注	报告中符号“/”表示无内容，“—”表示不适用于该产品。		

批准：王学来

审核：唐皓

编制：孙超

国家消防电子产品质量监督检验中心
检验报告

No: Dz2021201053

共 11 页 第 2 页

认证委托人	青鸟消防股份有限公司		
通信地址	北京市海淀区成府路 207 号北大青鸟楼		
联系电话	010-82615888	传真	010-62755692

产品照片



国家消防电子产品质量监督检验中心
检验报告

No: Dz2021201053

共 11 页 第 3 页

一、产品铭牌内容:

- 1) 产品名称: 工业及商业用途点型可燃气体探测器
- 2) 型号: GT-JBF5101G-Ex
- 3) 执行标准号: GB 15322.1-2019
- 4) 生产者: 青鸟消防股份有限公司
- 5) 生产企业: 北京惟泰安全设备有限公司第一分公司
- 6) 生产地址: 河北省张家口市涿鹿县涿下路工业园(青鸟消防股份有限公司院内)
- 7) 供电方式: DC24V
- 8)
- 9) 试验气体种类: 甲烷
- 10) 量程: 3%LEL~100%LEL
- 11) 报警设定值: 低限报警设定值为 25%LEL、高限报警设定值为 50%LEL
- 12) 使用环境: $-10^{\circ}\text{C}\sim 55^{\circ}\text{C}$
- 13) 防爆标志: 有
- 14) 警告用语: 有
- 15) 产品制造日期和产品编号: 有

二、产品特性描述:

- 1) 外壳材质: 金属;
- 2) 工作方式: 系统式;
- 3) 采样方式: 自由扩散式;
- 4) 使用环境条件: 室内使用型;
- 5) 输出接点数量: 1 组;
- 6) 与以下产品配接工作: 四川久远智能消防设备有限责任公司生产的 JB-QB-JBF-51S40 型可燃气体报警控制器(认证委托人为青鸟消防股份有限公司, 生产者: 青鸟消防股份有限公司)。

三、产品关键件描述:

传感器

型号: JC1201

生产者: 四川久远智能消防设备有限责任公司

一致性核查结论: 符合

国家消防电子产品质量监督检验中心
检验报告
检验结果汇总表

生产企业：北京惟泰安全设备有限公司第一分公司

No: Dz2021201053

产品型号：GT-JBF5101G-Ex

共 11 页 第 4 页

序号	检验项目	GB 15322.1-2019 标准条款号	检验结果	结论	备注
1	外观检查	5.1.3	满足标准要求。	合格	/
2	基本性能试验 (除 5.2.10 条 外)	5.2	满足标准要求。	合格	/
3	报警动作值试 验	5.3	试验气体：甲烷 低限报警设定值：25%LEL 高限报警设定值：50%LEL 报警动作值（%LEL）： 低限： 1# 24.4 2# 23.6 3# 23.4 4# 23.8 5# 24.2 6# 23.6 7# 24.4 8# 23.8 9# 23.6 10# 24.0 11# 23.2 12# 23.2 高限： 1# 52.4 2# 50.2 3# 51.0 4# 50.6 5# 49.8 6# 50.6 7# 51.4 8# 51.0 9# 50.4 10# 51.4 11# 49.6 12# 49.8	合格	/
4	量程指示偏差 试验	5.4	测量范围：3%LEL~100%LEL 样气浓度 3#显示值 4#显示值 20%LEL 22%LEL 21%LEL 30%LEL 31%LEL 31%LEL 40%LEL 40%LEL 41%LEL 50%LEL 49%LEL 50%LEL 60%LEL 58%LEL 58%LEL	合格	/
5	响应时间试验	5.5	响应时间（s）： 3# 12.2 4# 14.0	合格	/
6	方位试验	5.6	1#报警动作值（%LEL）： 低限： 24.4 24.6 24.8 24.2 25.2 24.4 24.6 24.8 高限： 52.4 51.0 51.8 52.0 52.6 52.4 52.0 52.4	合格	/

国家消防电子产品质量监督检验中心
检验报告
检验结果汇总表

生产企业：北京惟泰安全设备有限公司第一分公司

No: Dz2021201053

产品型号：GT-JBF5101G-Ex

共 11 页 第 5 页

序号	检验项目	GB 15322.1-2019 标准条款号	检验结果	结论	备注
7	报警重复性试验	5.7	2#报警动作值 (%LEL) : 低限: 23.6 24.0 24.4 23.8 24.8 24.6 高限: 50.2 49.6 49.4 50.6 50.4 51.0	合格	/
8	高速气流试验	5.8	1#报警动作值 (%LEL) : 低限: 23.6 高限: 50.0	合格	/
9	采样气流变化试验	5.9	—	—	/
10	线路传输性能试验	5.10	4#报警动作值 (%LEL) : 低限: 24.0 高限: 50.8	合格	/
11	探测器互换性能试验	5.11	报警动作值 (%LEL) : 5# 6# 低限: 23.8 24.0 高限: 49.4 50.8	合格	/
12	电压波动试验	5.12	3#报警动作值 (%LEL) : 低限: 23.8(-15%) 23.6(+15%) 高限: 51.4(-15%) 50.4(+15%)	合格	/
13	绝缘电阻试验	5.13	—	—	/
14	电气强度试验	5.14	—	—	/
15	静电放电抗扰度试验	5.15	9#报警动作值 (%LEL) : 低限: 23.8 高限: 50.6	合格	/
16	射频电磁场辐射抗扰度试验	5.16	10#报警动作值 (%LEL) : 低限: 24.4 高限: 51.2	合格	/
17	电快速瞬变脉冲群抗扰度试验	5.17	9#报警动作值 (%LEL) : 低限: 24.0 高限: 51.0	合格	/

国家消防电子产品质量监督检验中心
检验报告
检验结果汇总表

生产企业：北京惟泰安全设备有限公司第一分公司

No: Dz2021201053

产品型号：GT-JBF5101G-Ex

共 11 页 第 6 页

序号	检验项目	GB 15322.1-2019 标准条款号	检验结果	结论	备注
18	浪涌（冲击） 抗扰度试验	5.18	9#报警动作值（%LEL）： 低限：24.2 高限：50.2	合格	/
19	射频场感应的 传导骚扰抗扰 度试验	5.19	10#报警动作值（%LEL）： 低限：24.2 高限：50.8	合格	/
20	高温（运行） 试验	5.20	1#报警动作值（%LEL）： 低限：23.6 高限：50.0	合格	/
21	低温（运行） 试验	5.21	2#报警动作值（%LEL）： 低限：23.0 高限：50.4	合格	/
22	恒定湿热（运 行）试验	5.22	3#报警动作值（%LEL）： 低限：26.2 高限：54.0	合格	/
23	振动（正弦） （运行）试验	5.23	11#报警动作值（%LEL）： 低限：23.4 高限：49.6	合格	/
24	振动（正弦） （耐久）试验	5.24	11#报警动作值（%LEL）： 低限：23.8 高限：50.2	合格	/
25	跌落试验	5.25	11#报警动作值（%LEL）： 低限：27.0 高限：54.6	合格	/
26	抗气体干扰性 能试验	5.26	11#报警动作值（%LEL）： （干扰气体 乙酸蒸气乙醇蒸气） 低限： 26.2 26.4 高限： 53.6 54.0	合格	/
27	抗中毒性能试 验	5.27	报警动作值（%LEL）： 7# 8# 低限： 24.0 24.0 高限： 50.2 50.4	合格	/
28	抗高浓度气体 冲击性能试验	5.28	12#报警动作值（%LEL）： 低限：22.0 高限：49.4	合格	/
29	低浓度运行试 验	5.29	12#报警动作值（%LEL）： 低限：22.4 高限：50.0	合格	/
30	长期稳定性试 验	5.30	报警动作值（%LEL）： 5# 6# 低限： 23.8 26.2 高限： 52.6 54.8	合格	/

国家消防电子产品质量监督检验中心 检验报告

No: Dz2021201053

共 11 页 第 8 页

射频电磁场辐射抗扰度试验布置示意图

1) 测试场地: 3 米法半电波暗室

2) 仪器设备:

设备名称	设备型号	校准状态
信号发生器	N5181A	合格
功率放大器	CBA1G-250	合格
组合天线	STLP 9128 D	合格

3) 受试设备连接图:

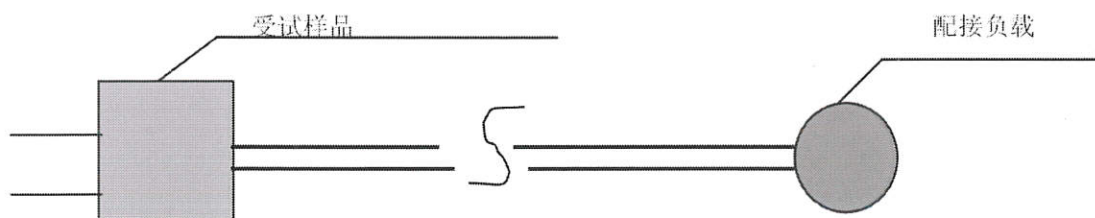

4) 试验布置示意图:

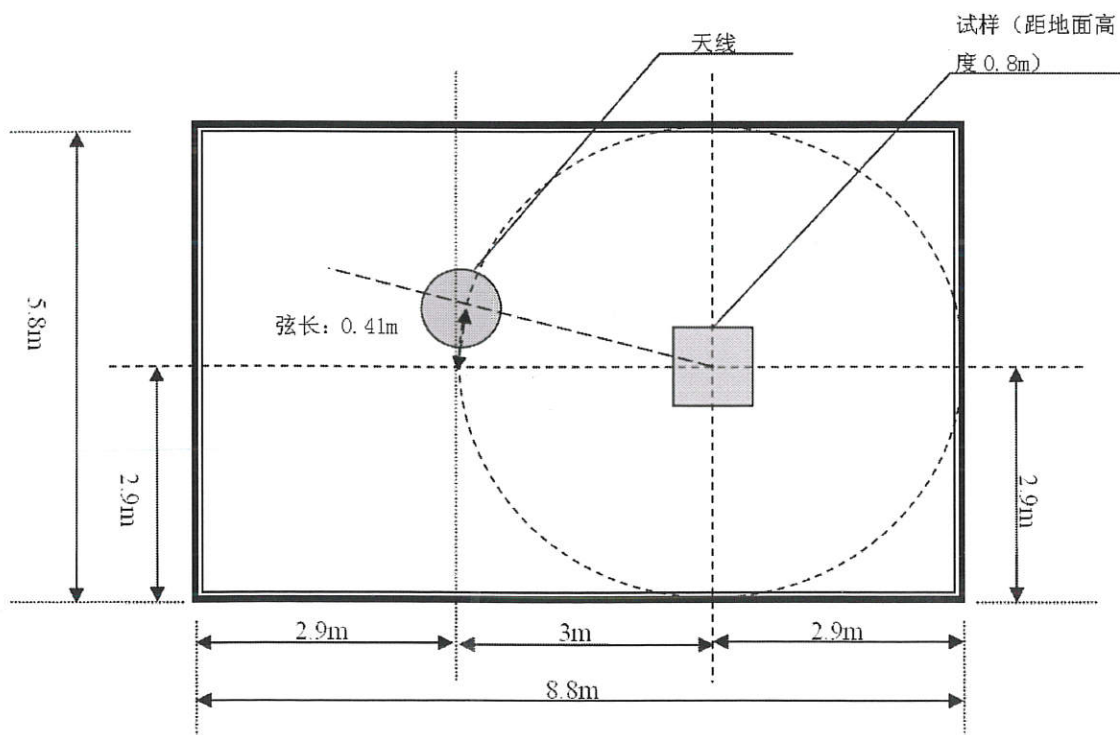

国家消防电子产品质量监督检验中心
检验报告

No: Dz2021201053

共 11 页 第 9 页

电快速瞬变脉冲群抗扰度试验布置示意图

1) 测试场地: 试验室

2) 仪器设备:

设备名称	设备型号	校准状态
三相电快速瞬变脉冲发生器	NSG3060	合格
容性耦合夹	CDN 8014	合格

3) 受试设备连接图:

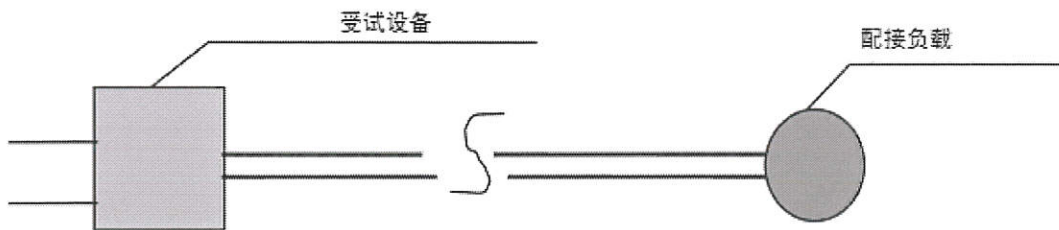

4) 试验布置示意图:

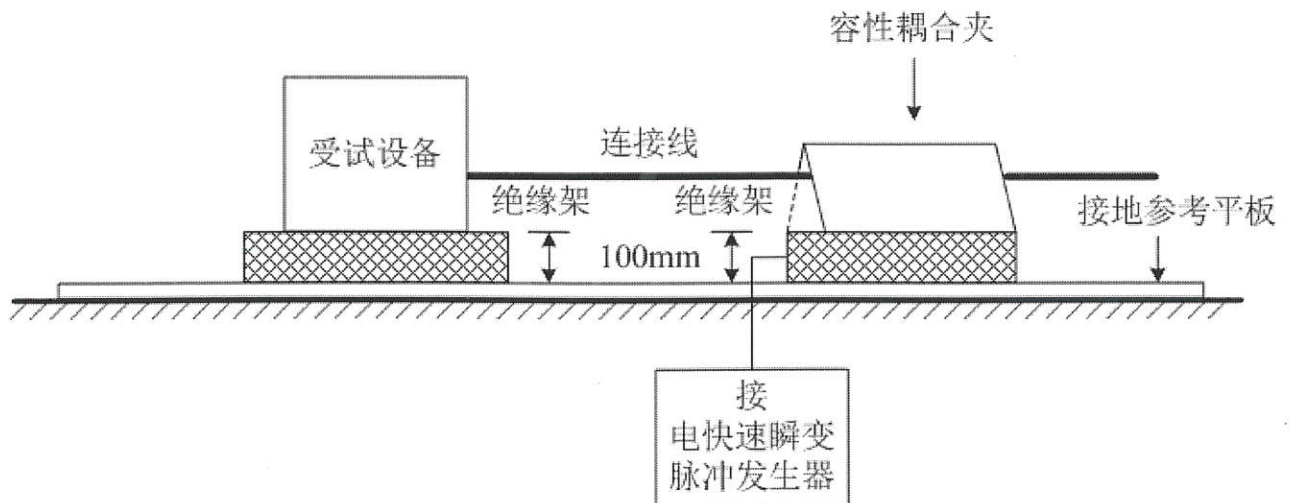

国家消防电子产品质量监督检验中心
检验报告

No: Dz2021201053

共 11 页 第 10 页

浪涌（冲击）抗扰度试验布置示意图

1) 测试场地: 试验室

2) 仪器设备:

设备名称	设备型号	校准状态
三相浪涌（冲击）试验装置	NSG3060	合格
浪涌信号线耦合去耦网络	CDN 117	合格

3) 受试设备连接图:

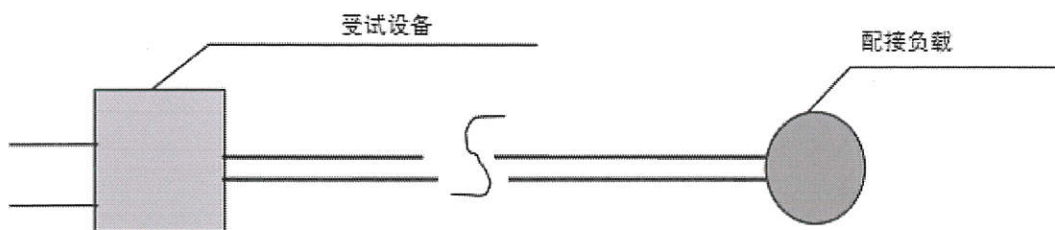

4) 试验布置示意图:

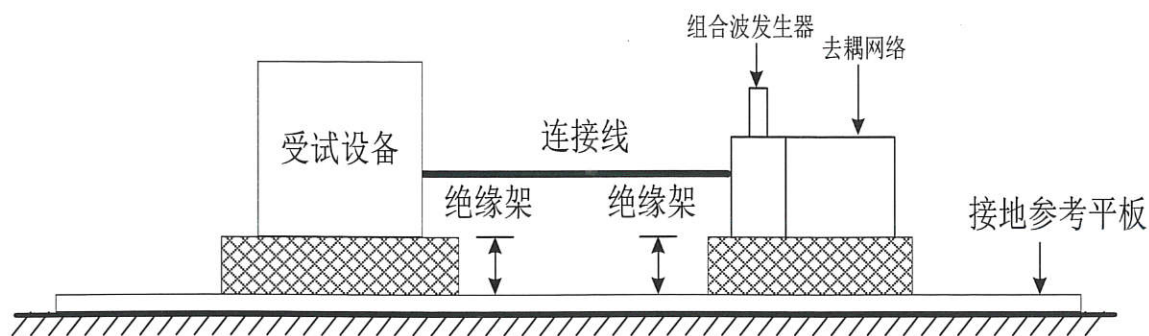

国家消防电子产品质量监督检验中心 检验报告

No: Dz2021201053

共 11 页 第 11 页

射频场感应的传导骚扰抗扰度试验布置示意图

- 1) 测试场地: 电磁屏蔽室
- 2) 仪器设备:

设备名称	设备型号	校准状态
射频传导抗扰度测试系统	NSG 4070	合格
电磁注入钳	KEMZ801	合格
耦合/去耦网络	CDN M016	合格

- 3) 受试设备连接图:

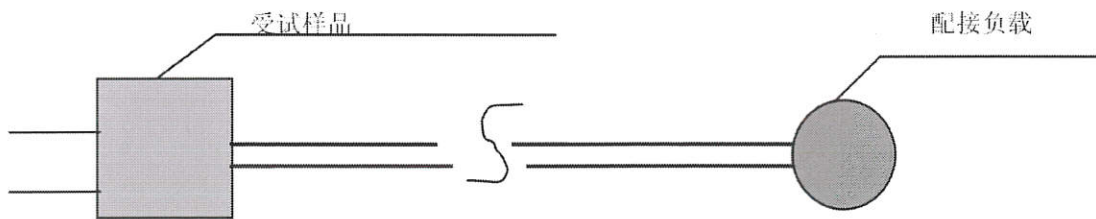

- 4) 试验布置示意图:

