

No: Dz2026100225



220020340170



中国认可
国际互认
检测
TESTING
CNAS L0259

检 验 报 告

认证委托人: 河北青鸟电子有限公司

产品型号名称: J-ZM-ACZ-3W-A68ZDL 型消防应急照明灯具

检验类别: 型式试验

应急管理部沈阳消防研究所
国家消防电子产品质量检验检测中心

注 意 事 项

1. 报告无“检验检测专用章”无效。
2. 复制报告未重新加盖“检验检测专用章”无效。
3. 报告无编制、审核、批准人签字无效。
4. 报告涂改无效。
5. 对检验报告若有异议，应于收到报告之日起十五日内向检验单位提出，逾期不予受理。
6. 检验报告仅对受检样品负责。

单位名称：应急管理部沈阳消防研究所
地 址：沈阳市皇姑区文大路 218-20 号甲
检验管理部电话：(86) 24-31535801/5915
传 真：31535850/5806
邮政编码：110034
网 址：<https://www.efire.cn>
电子信箱：jyglb@efire.cn
检验申请网址：<https://crm.efire.cn/>

Name: Shenyang Fire Science and Technology
Research Institute of MEM
Address: 218-20, Wenda Road, Huanggu District,
Shenyang, P.R.China 110034
Tel: (86) 24-31535801/5915
Fax: (86) 24-31535850/5806
Website: <https://www.efire.cn>
E-mail: jyglb@efire.cn

应急管理部沈阳消防研究所
国家消防电子产品质量检验检测中心
检验报告

No: Dz2026100225

共 15 页第 1 页

产品名称	消防应急照明灯具	型号	J-ZM-ACZ-3W-A68ZDL
认证委托人	河北青鸟电子有限公司	检验类别	型式试验
生产者	河北青鸟电子有限公司	生产日期	2025 年 12 月
生产企业	北京中科知创电器有限公司马鞍山分公司	抽样者	/
抽样基数	/	抽样日期	/
抽样地点	/	受理日期	2026 年 1 月 15 日
样品数量	3 台	检验日期	自 2026 年 2 月 24 日 至 2026 年 4 月 7 日
样品状态	完好		
检验依据	GB 17945-2024 《消防应急照明和疏散指示系统》 CNCA-C18-03: 2024 《强制性产品认证实施规则 避难逃生产品》 CCCF-CCC-IV 《强制性产品认证实施细则 避难逃生产品 消防应急照明和疏散指示系统产品》		
检验项目	全部适用项目		
检验结论	<p>经检验，所检验项目符合 GB 17945-2024 《消防应急照明和疏散指示系统》要求，按照上述检验依据综合判定为合格。 以下空白。</p> <div style="text-align: right;">  签发日期: 2026 年 4 月 9 日 </div>		
备注	报告中符号“/”表示无内容，“—”表示不适用于该产品。		

批准: 王学来

审核: 谢峰

编制: 冯磊

应急管理部沈阳消防研究所
国家消防电子产品质量检验检测中心
检验报告

No: Dz2026100225

共 15 页第 2 页

认证委托人	河北青鸟电子有限公司		
通信地址	北京市海淀区成府路 207 号北大青鸟楼		
联系电话	010-82615888	传 真	010-62755692

产品照片

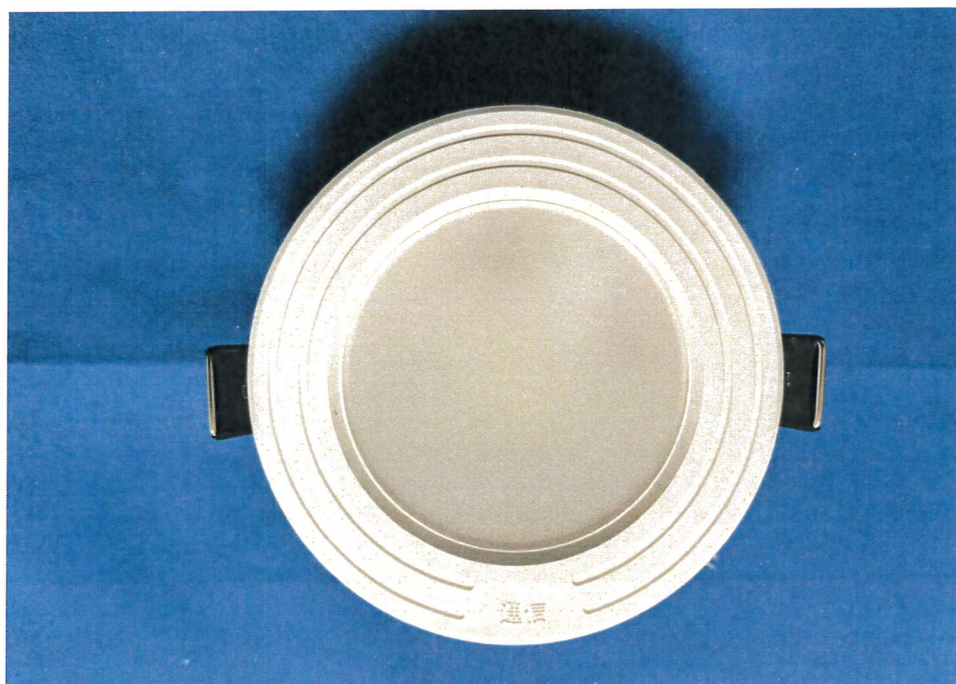

应急管理部沈阳消防研究所
国家消防电子产品质量检验检测中心
检验报告

No: Dz2026100225

共 15 页第 3 页

一、产品铭牌内容:

- 1) 产品名称: 消防应急照明灯具
- 2) 型号: J-ZM-ACZ-3W-A68ZDL
- 3) 执行标准号: GB 17945-2024
- 4) 生产者: 河北青鸟电子有限公司
- 5) 生产者地址: 河北省涿鹿涿下路工业园
- 6) 生产企业: 北京中科知创电器有限公司马鞍山分公司
- 7) 生产地址: 安徽省马鞍山经济技术开发区金山西路 66 号
- 8) 制造日期和产品编号: 有
- 9) 额定电源: 额定工作电压: DC36V
- 10) 外壳防护等级: IP40
- 11) 产品适用环境温度范围: $-10^{\circ}\text{C}\sim 55^{\circ}\text{C}$
- 12) 警告用语: 无
- 13) 主电功率: 3W(感应点亮状态下)、0.2W(非感应点亮状态下)
- 14) 应急功率: 3W(主电源输出状态下)、1W(蓄电池输出状态下)
- 15) 光源类型: 发光二极管(LED)
- 16) 应急光通量: 120lm
- 17) 最小初装持续应急工作时间: $\geq 120\text{min}$

二、产品特性描述:

- 1) 产品类型: A 型、自带电源型、集中控制型、非持续型;
- 2) 电池: 锂电池、3.2V 600mAh、1 节;
- 3) 外壳材质: 塑料;
- 4) 与以下产品配接工作:
北京中科知创电器有限公司马鞍山分公司生产的应急照明控制器和应急照明配电箱(认证委托人为河北青鸟电子有限公司, 生产者为河北青鸟电子有限公司)。

三、产品关键件描述:

- 1) 光源
规格: DC2.7V-DC3.0V, 0.5W
型号: P28351-W50ZJ0J1CB3B5-LC00
生产者: 深圳市源磊科技有限公司
- 2) 电池
型号: AT14500-3.2V-600mAh
生产者: 广东爱特科技有限公司
电池
型号: XH14500
生产者: 深圳市新辉卓能科技有限公司

一致性检查结论: 符合

应急管理部沈阳消防研究所
 国家消防电子产品质量检验检测中心
检验报告
检验结果汇总表

生产企业：北京中科知创电器有限公司马鞍山分公司

No: Dz2026100225

产品型号：J-ZM-ACZ-3W-A68ZDL

共 15 页第 4 页

序号	检验项目	GB17945-2024 标准条款号	检验结果	结论	备注
1	试验前准备	6.2	满足标准要求。	合格	采用电池生产者 为广东爱特科技有 限公司
2	外观	6.3	满足标准要求。	合格	/
3	主要部（器） 件	6.4	满足标准要求。	合格	/
4	标志和使用说 明书	6.5	满足标准要求。	合格	/
5	结构	6.6	满足标准要求。	合格	/
6	爬电距离和电 气间隙	6.7	满足标准要求。	合格	/
7	外部接线拉扭 力	6.8	满足标准要求。	合格	/
8	材质	6.9	满足标准要求。	合格	/
9	基本功能试验	6.10	蓄电池（组）额定工作电压（V）： 3.2 蓄电池容量（mAh）：600 充电回路短路 10 min 后，其内部元 件的表面温度（℃）： 1# 34.8 2# 33.9 最大连续充电电流（mA）： 1# 57.9 2# 73.2 蓄电池（组）的放电终止电压（V）： 1# 2.674 2# 2.639 静态泄放电流（μA）： 1# 0 2# 0 适用场所所需持续应急工作时间 （min）：60	合格	/

应急管理部沈阳消防研究所
国家消防电子产品质量检验检测中心
检验报告
检验结果汇总表

生产企业：北京中科知创电器有限公司马鞍山分公司
产品型号：J-ZM-ACZ-3W-A68ZDL

No: Dz2026100225
共 15 页第 5 页

序号	检验项目	GB17945-2024 标准条款号	检验结果	结论	备注
9	基本功能试验	6.10	标称最小初装持续应急工作时间 (min) : ≥ 120 最小初装持续应急工作时间: 1# 151min11s 2# 151min34s 试样在最小初装持续应急工作时间的 前半段的色温 (K) : 1# 4920 2# 4954 试样在最小初装持续应急工作时间的 前半段的光通量 (lm) : 1# 139.7 2# 135.9 试样在最小初装持续应急工作时间的 后半段的色温 (K) : 1# 4932 2# 4965 试样在最小初装持续应急工作时间的 后半段的光通量 (lm) : 1# 136.8 2# 133.9 满足标准要求。	合格	/
10	重复转换试验	6.11	满足标准要求。	合格	/
11	电压波动试验	6.12	满足标准要求。	合格	/
12	转换电压试验	6.13	—	—	集中控制型
13	绝缘电阻试验	6.14	—	—	A 型
14	接地电阻试验	6.15	—	—	A 型

应急管理部沈阳消防研究所
国家消防电子产品质量检验检测中心
检 验 报 告
检验结果汇总表

生产企业：北京中科知创电器有限公司马鞍山分公司
产品型号：J-ZM-AGZ-3W-A68ZDL

№: Dz2026100225
共 15 页第 6 页

序号	检 验 项 目	GB17945-2024 标准条款号	检 验 结 果	结 论	备 注
15	电气强度试验	6.16	—	—	A 型
16	高温（运行） 试验	6.17	1#试样应急光通量（lm）：138.2	合 格	/
17	低温（运行） 试验	6.18	2#试样应急光通量（lm）：134.9 持续应急工作时间：146min33s	合 格	/
18	恒定湿热（运 行）试验	6.19	2#试样应急光通量（lm）：132.3	合 格	/
19	振动（正弦） （运行）试验	6.20	2#试样应急光通量（lm）：134.2	合 格	/
20	碰撞（运行） 试验	6.21	2#试样应急光通量（lm）：131.8	合 格	/
21	外壳防护等级 试验	6.22	1#试样外壳防护等级符合 IP40 要求。	合 格	/
22	射频电磁场辐 射抗扰度试验	6.25	2#试样应急光通量（lm）：133.7	合 格	/
23	射频场感应的 传导骚扰抗扰 度试验	6.26	2#试样应急光通量（lm）：132.8	合 格	/
24	静电放电抗扰 度试验	6.27	1#试样应急光通量（lm）：137.3	合 格	/

应急管理部沈阳消防研究所
国家消防电子产品质量检验检测中心
检验报告
检验结果汇总表

生产企业：北京中科知创电器有限公司马鞍山分公司
产品型号：J-ZM-ACZ-3W-A68ZDL

No: Dz2026100225
共 15 页第 7 页

序号	检验项目	GB17945-2024 标准条款号	检验结果	结论	备注
25	电快速瞬变脉冲群抗扰度试验	6.28	1#试样应急光通量 (lm) : 136.1	合格	/
26	浪涌 (冲击) 抗扰度试验	6.29	1#试样应急光通量 (lm) : 136.9	合格	/
27	工频磁场抗扰度试验	6.32	1#试样应急光通量 (lm) : 132.9	合格	/

以下空白。

应急管理部沈阳消防研究所
国家消防电子产品质量检验检测中心
检验报告
检验结果汇总表

生产企业：北京中科知创电器有限公司马鞍山分公司
产品型号：J-ZM-ACZ-3W-A68ZDL

No: Dz2026100225
共 15 页第 8 页

序号	检验项目	GB17945-2024 标准条款号	检验结果	结论	备注
1	试验前准备	6.2	满足标准要求。	合格	采用电池生产者 为深圳市新辉卓能科技有 限公司
2	外观	6.3	满足标准要求。	合格	/
3	主要部（器） 件	6.4	满足标准要求。	合格	/
4	标志和使用说 明书	6.5	满足标准要求。	合格	/
5	结构	6.6	满足标准要求。	合格	/
6	基本功能试验	6.10	蓄电池（组）额定工作电压（V）： 3.2 蓄电池容量（mAh）：600 充电回路短路 10 min 后，其内部元 件的表面温度（℃）： 3# 33.9 最大连续充电电流（mA）： 3# 66.9 蓄电池（组）的放电终止电压（V）： 3# 2.654 静态泄放电流（μA）： 3# 0 适用场所所需持续应急工作时间 （min）：60 标称最小初装持续应急工作时间 （min）：≥120 最小初装持续应急工作时间： 3# 152min02s 3#试样在最小初装持续应急工作 时间的前半段的色温（K）：4954 3#试样在最小初装持续应急工作 时间的前半段的光通量（lm）：131.6 3#试样在最小初装持续应急工作 时间的后半段的色温（K）：4965 3#试样在最小初装持续应急工作 时间的后半段的光通量（lm）：129.6 满足标准要求。	合格	

应急管理部沈阳消防研究所
国家消防电子产品质量检验检测中心
检验报告
检验结果汇总表

生产企业：北京中科知创电器有限公司马鞍山分公司

No: Dz2026100225

产品型号：J-ZM-ACZ-3W-A68ZDL

共 15 页第 9 页

序号	检验项目	GB17945-2024 标准条款号	检验结果	结论	备注
7	高温（运行） 试验	6.17	3#试样应急光通量（lm）：130.8	合格	/
8	低温（运行） 试验	6.18	3#试样应急光通量（lm）：128.3 持续应急工作时间：150min26s	合格	/
9	恒定湿热（运 行）试验	6.19	3#试样应急光通量（lm）：128.6	合格	/

以下空白。

应急管理部沈阳消防研究所
国家消防电子产品质量检验检测中心
检验报告

No: Dz2026100225

共 15 页第 10 页

射频电磁场辐射抗扰度试验

1、测量设备名称、型号、校准状态:

设备名称	设备型号	校准状态
功率放大器	CBA1G-150D	合格
射频信号发生器及功率计	NSG4070	合格
天线	STLP 9129	合格

测试软件名称及版本号: Teseq Compliance Immunity6, Version 6.01.2

2、被测设备连接图、工作状态:

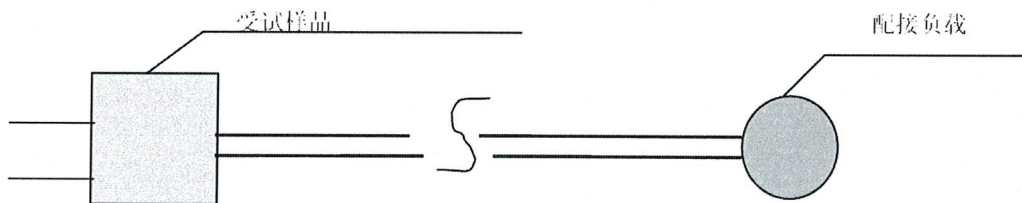

工作状态: 正常监视状态。

3、配接负载: J-C-T-PS01 型应急照明控制器和 J-PD-AC (DC36V/0.25kVA)-01L 型应急照明配电箱。

4、试验布置图:

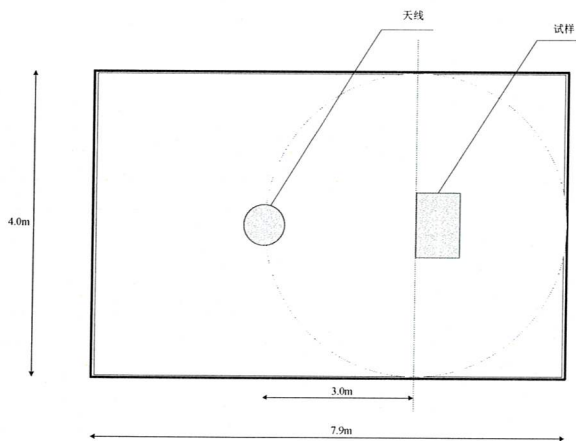

应急管理部沈阳消防研究所
国家消防电子产品质量检验检测中心
检验报告

No: Dz2026100225

共 15 页第 11 页

射频场感应的传导骚扰抗扰度试验

1、测量设备名称、型号、校准状态:

设备名称	设备型号	校准状态
信号发生器	2023B	合格
功率放大器	CBA230M-080	合格
电磁注入钳	KEMZ801	合格

测试软件名称及版本号: Teseq Compliance5 Immunity, Version 5.26.38

2、被测设备连接图、工作状态:

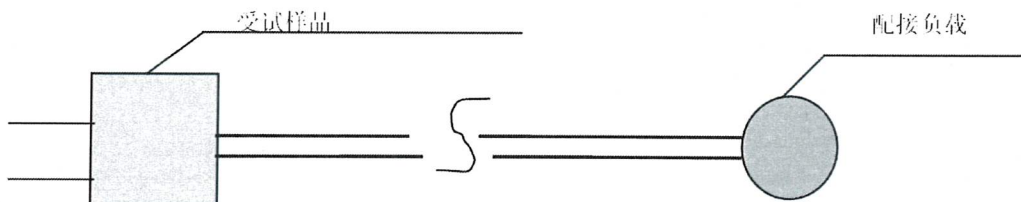

工作状态: 正常监视状态。

3、配接负载: J-C-T-PS01 型应急照明控制器和 J-PD-AC (DC36V/0.25kVA) -01L 型应急照明配电箱。

4、试验布置图:

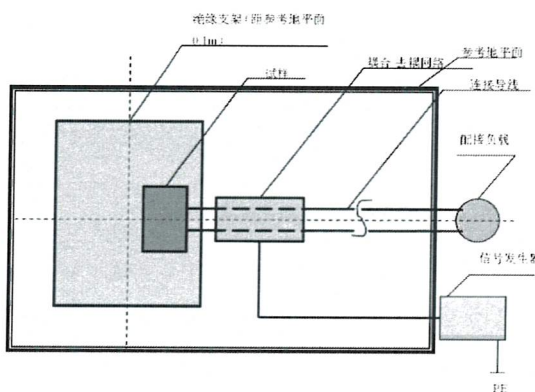

应急管理部沈阳消防研究所
国家消防电子产品质量检验检测中心
检 验 报 告

No: Dz2026100225

共 15 页第 12 页

静电放电抗扰度试验

1、测量设备名称、型号、校准状态:

设备名称	设备型号	校准状态
静电发生器	NX30	合格

测试软件名称及版本号: 静电放电测试软件, V06.06

2、被测设备连接图、工作状态:

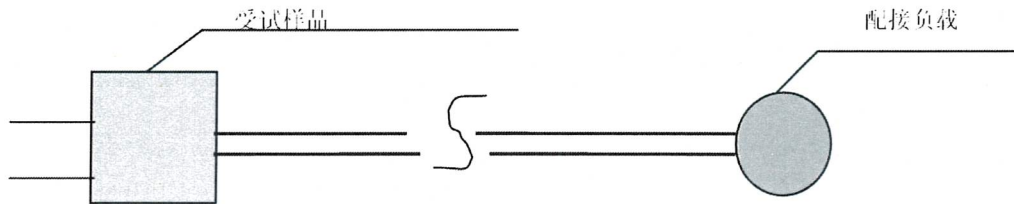

工作状态: 正常监视状态。

3、配接负载: J-C-T-PS01 型应急照明控制器和 J-PD-AC (DC36V/0.25kVA)-01L 型应急照明配电箱。

4、环境温湿度:

试验室温度(°C)	相对湿度(%)	大气压力(kPa)
25	39	100.9

5、试验布置图:

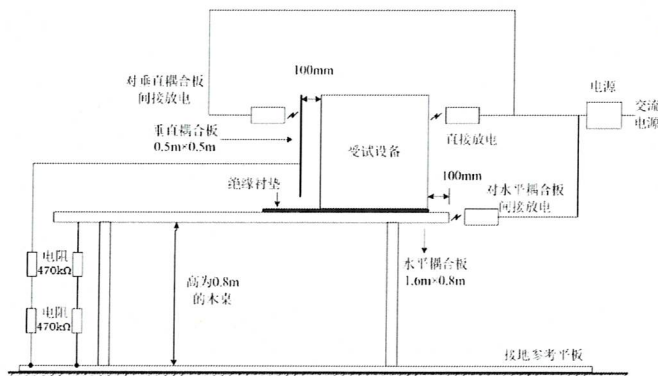

应急管理部沈阳消防研究所
国家消防电子产品质量检验检测中心
检验报告

No: Dz2026100225

共 15 页第 13 页

电快速瞬变脉冲群抗扰度试验

1、测量设备名称、型号、校准状态:

设备名称	设备型号	校准状态
电快速瞬变脉冲群、浪涌和电压跌落抗扰度主机	COMPACT NX7 bsp-1-300-16	合格
容性耦合钳	CCI	合格

测试软件名称及版本号: compact NX7 Sys APP 6.6.2

2、被测设备连接图、工作状态:

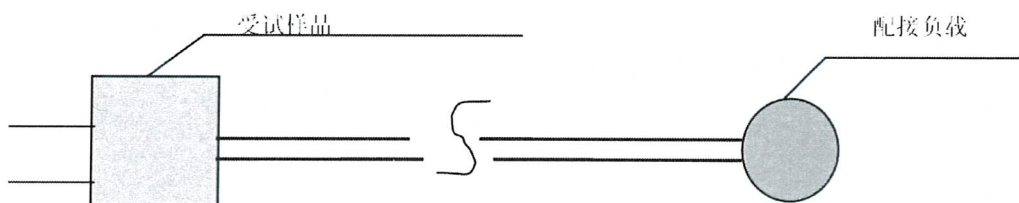

工作状态: 正常监视状态。

3、配接负载: J-C-T-PS01 型应急照明控制器和 J-PD-AC (DC36V/0.25kVA)-01L 型应急照明配电箱。

4、试验布置图:

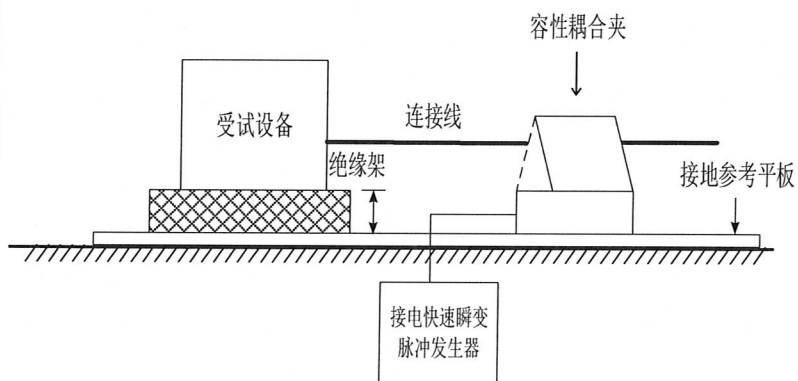

应急管理部沈阳消防研究所
国家消防电子产品质量检验检测中心
检验报告

No: Dz2026100225

共 15 页第 14 页

浪涌（冲击）抗扰度试验

1、测量设备名称、型号、校准状态：

设备名称	设备型号	校准状态
电快速瞬变脉冲群、浪涌和电压跌落抗扰度主机	COMPACT NX7 bsp-1-300-16	合格
信号线耦合去耦网络	DCD 7 sr-8-1	合格

测试软件名称及版本号：compact NX7 Sys APP 6.6.2

2、被测设备连接图、工作状态：

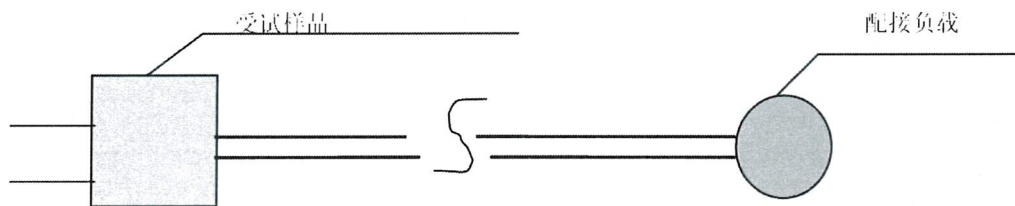

工作状态：正常监视状态。

3、配接负载：J-C-T-PS01 型应急照明控制器和 J-PD-AC (DC36V/0.25kVA) -01L 型应急照明配电箱。

4、试验布置图：

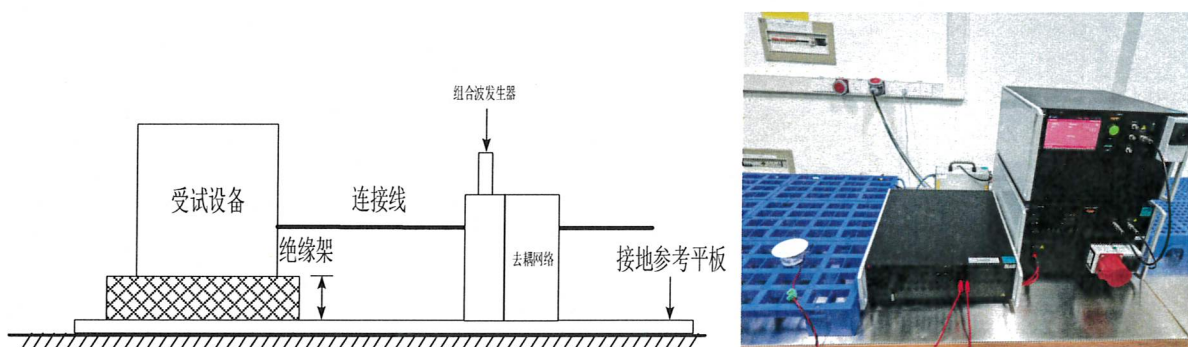

应急管理部沈阳消防研究所
国家消防电子产品质量检验检测中心
检验报告

No: Dz2026100225

共 15 页第 15 页

工频磁场抗扰度试验

1、测量设备名称、型号、校准状态:

设备名称	设备型号	校准状态
工频磁场发生器	PMF-801C	合格

测试软件名称及版本号: 工频磁场试验测试软件

2、被测设备连接图、工作状态:

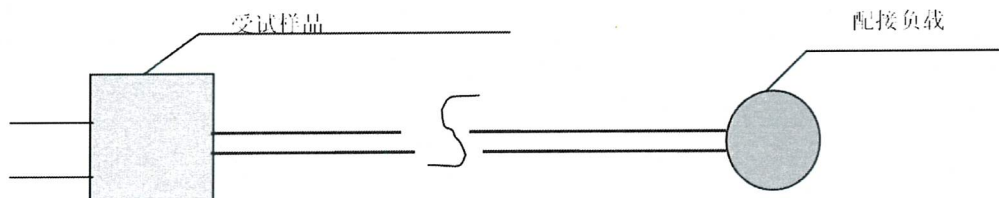

工作状态: 正常监视状态。

3、配接负载: J-C-T-PS01 型应急照明控制器和 J-PD-AC(DC36V/0.25kVA)-01L 型应急照明配电箱。

4、试验布置图:

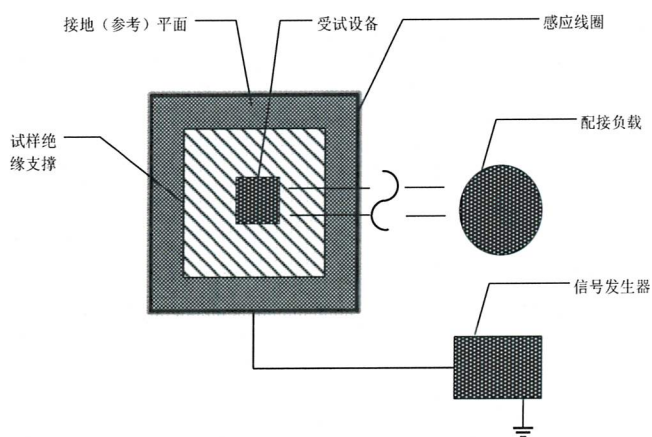

漢陰縣志