

# 防火门闭门器安装使用说明书

(V24P-C)

## 产品简介

常开防火门在发生火灾时应及时关闭以阻隔烟雾扩散和隔断火情蔓延。本产品平时使门保持打开，火灾时联动控制断电将门关闭或失电情况下自动关门，同时向外部反馈门状态信号。

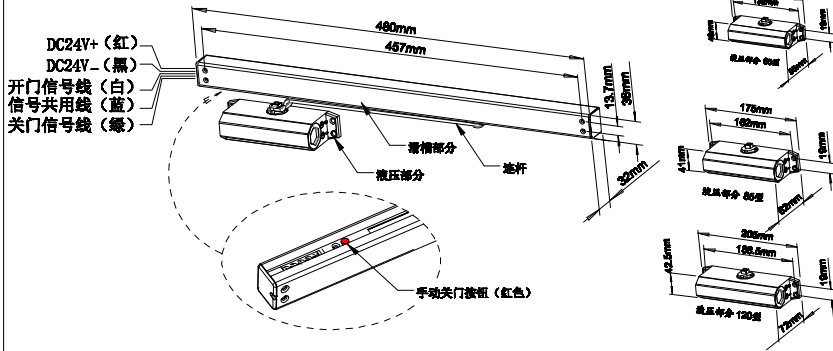

## 产品规格参数表

规格型号	65型	85型	120型
适用门重	40-65KG	60-85KG	80-120KG
电气参数	DC24V, <30mA		
外形尺寸	见左图		
缓冲功能	二级调速, 快速启动关门, 慢速平稳闭合		
信号反馈	具有开门到位和关门到位信号反馈		
开门方式	手动开门, 0-130° 任意角度调节定位		
关门方式	远程控制消防联动自动关门、外部失电自动关门 本地(产品上的)手动关门按钮控制关门		
安装方式	推门面安装、拉门面安装		
适用门扇	平开门		

## 使用注意事项

- 1、请采用断电、联动控制、关门按钮关门，请勿手动强行关门，否则可能发生损坏！
- 2、调速时，调整旋钮（螺丝）不得旋出机体平面，否则会漏油，失去缓冲功能。
- 3、将门开启至最大位置，检查摆杆、闭门器主体及其连接部件是否与门、门框、墙面相碰、摩擦。
- 4、调节开门角度或关门信号开关位置后，请锁紧螺钉，否则会造成故障。

## 安装注意事项

- 1、保证滑槽和摆杆水平，否则出现卡死或无法挡住门。
- 2、不得强行拉外接线，否则造成线断开或连接不良。
- 3、摆杆两端螺钉应上紧，否则较大的弹力可能产生危险。
- 4、调节滑槽内的螺钉时，工具不要碰伤内部的开关弹片。

## 推门面安装

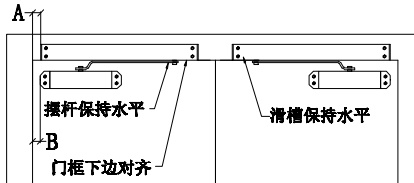
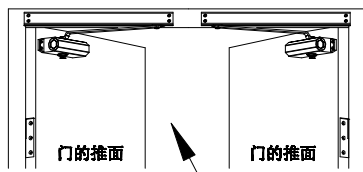

	A	B
65KG	-10mm	10mm
85KG	-10mm	10mm
120KG	23mm	10mm

推面安装位置 (65/85/120 KG)

## 拉门面安装

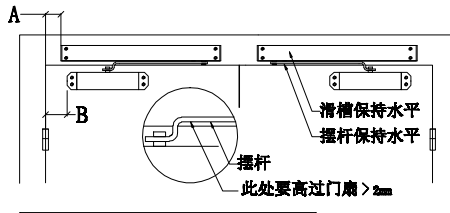
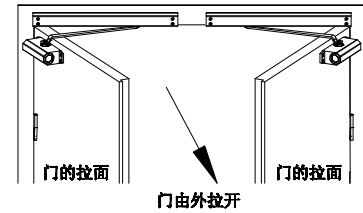

	A	B
65KG	6mm	10mm
85KG	10mm	10mm
120KG	33mm	10mm

拉面安装位置 (65/85/120 KG)

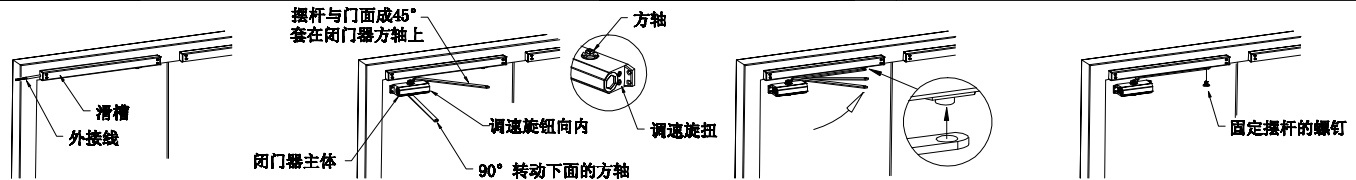

- ① 将滑槽部分按尺寸固定于门框上，滑槽的出线端在门的合页一侧。
- ② 闭门器主体固定于门面上，为增加闭门力，使用扳手或另一个摆杆套在闭门器主体下面的方轴上转动90°，将摆杆与门面成45°套在闭门器主体上面的方轴上，并用螺钉固定。
- ③ 松开摆杆，使其自由弹回到门面上如上放大图，将摆杆上的孔套在滑槽上圆柱连接部分上。
- ④ 使用自带的螺钉将摆杆固定于滑槽的连接部分上，并上紧。

## 推面安装步骤

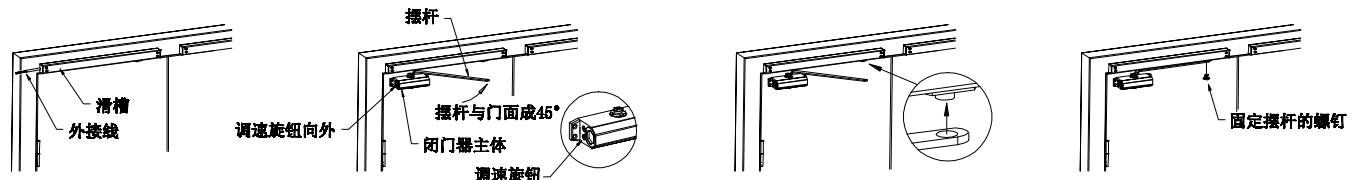

- ① 将滑槽部分按尺寸固定于门框上，滑槽的出线端在门的合页一侧。
- ② 将闭门器主体按尺寸固定于门面上，为增加闭门力，将摆杆与门面成45°安装于闭门器主体上，并用螺钉上紧。注意调速旋钮向外。
- ③ 将摆杆撬动转至滑槽，如上图使摆杆上的孔套在滑槽上圆柱部分上。
- ④ 使用自带的螺钉将摆杆固定于滑槽的连接部分上，并上紧。

## 拉面安装步骤

## 调节方法

