

No: Dz2021202826



210021020170

检 验 报 告

认证委托人: 青鸟消防股份有限公司

产品型号名称: JBF5145A 型输入/输出模块

检验类别: 型式试验

应急管理部沈阳消防研究所
国家消防电子产品质量检验检测中心



注 意 事 项

1. 报告无“检验检测专用章”无效。
2. 复制报告未重新加盖“检验检测专用章”无效。
3. 报告无编制、审核、批准人签字无效。
4. 报告涂改无效。
5. 对检验报告若有异议，应于收到报告之日起十五日内向检验单位提出，逾期不予受理。
6. 检验报告仅对受检样品负责。

单位名称：应急管理部沈阳消防研究所
地 址：沈阳市皇姑区文大路 218-20 号甲
检验管理部电话：(86) 24-31535801/5915
传 真：31535850/5806
邮政编码：110034
网 址：<http://www.efire.cn>
电子信箱：jyglb@efire.cn

Name: Shenyang Fire Science and Technology
Research Institute of MEM
Address: 218-20, Wenda Road, Huanggu District,
Shenyang, P.R.China 110034
Tel: (86) 24-31535801/5915
Fax: (86) 24-31535850/5806
Website: <http://www.efire.cn>
E-mail: jyglb@efire.cn

应急管理部沈阳消防研究所
国家消防电子产品质量检验检测中心
检 验 报 告

No: Dz2021202826

共 10 页 第 1 页

产品名称	输入/输出模块	型 号	JBF5145A
认证委托人	青鸟消防股份有限公司	检验类别	型式试验
生产者	青鸟消防股份有限公司	生产日期	2021 年 10 月
生产企业	青鸟消防股份有限公司	抽 样 者	/
抽样基数	/	抽样日期	/
抽样地点	/	受理日期	2021 年 11 月 3 日
样品数量	2 个	检验日期	自 2021 年 11 月 3 日 至 2021 年 12 月 27 日
样品状态	完好		
检验依据	GB 16806-2006 《消防联动控制系统》 CCCF-CPRZ-15: 2019 《消防类产品认证实施规则 火灾报警产品 火灾探测报警产品》		
检验项目	全部适用项目		
检 验 结 论	<p>经检验，所检验项目符合 GB 16806-2006 《消防联动控制系统》要求，按照上述检验依据综合判定为合格。 以下空白。</p> <div style="text-align: right;">  (检验检测专用章) 签发日期: 2021 年 12 月 28 日 </div>		
备 注	报告中符号“/”表示无内容，“—”表示不适用于该产品。		

批准: 王学来

审核: 谢峰

编制: 何佳阳

应急管理部沈阳消防研究所
国家消防电子产品质量检验检测中心
检 验 报 告

No: Dz2021202826

共 10 页 第 2 页

认证委托人	青鸟消防股份有限公司		
通信地址	北京市海淀区成府路 207 号北大青鸟楼		
联系电话	010-82615888	传 真	010-62755692

产 品 照 片

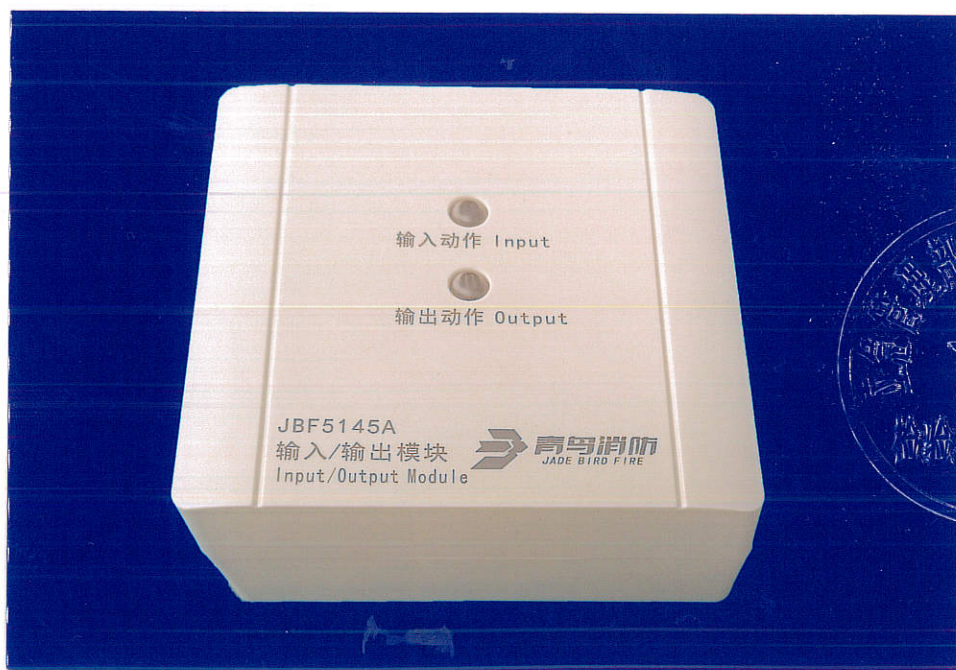

应急管理部沈阳消防研究所
国家消防电子产品质量检验检测中心
检验报告

No: Dz2021202826

共 10 页 第 3 页

一、产品铭牌内容:

- 1) 产品名称: 输入/输出模块
- 2) 型号: JBF5145A
- 3) 执行标准号: GB 16806-2006
- 4) 生产者: 青鸟消防股份有限公司
- 5) 生产企业: 青鸟消防股份有限公司
- 6) 生产地址: 河北省涿鹿涿下路工业园
- 7) 主要技术参数: 额定工作电压: DC24V
- 8) 接线端子标注: 有
- 9) 产品制造日期和产品编号: 有

二、产品特性描述:

- 1) 外形尺寸为 85mm×85mm×41mm;
- 2) 外壳材质为塑料;
- 3) 具有一个输入动作指示灯, 正常监视状态时红色闪亮, 输入动作时红色常亮; 具有一个输出动作指示灯, 正常监视状态时红色闪亮, 输出动作时红色常亮;
- 4) 通过总线与消防联动控制器或气体灭火控制器通信;
- 5) 编码方式: 电子编码;
- 6) 供电方式: 由消防联动控制器或气体灭火控制器的总线供电;
- 7) 与以下产品配接工作:

青鸟消防股份有限公司生产的 JB-QB-JBF5010 型、JB-QB-JBF5014 型、JB-TG-JBF-11SF 型、JB-TT-JBF-11SF 型、JB-TG-JBF-11SF-C 型、JB-TT-JBF-11SF-C 型、JB-TB-JBF-11SF-C4 型、JB-TB-JBF-11SF-C8 型消防联动控制器, JBF5015 型、JBF5016 型、JBF5017 型、JB-QB-JBF5013 型气体灭火控制器。

三、产品关键件描述:

主芯片 (CPU)

型号: SW6028

生产者: 青鸟消防股份有限公司

一致性检查结论: 符合

应急管理部沈阳消防研究所
 国家消防电子产品质量检验检测中心
检 验 报 告
检验结果汇总表

生产企业：青鸟消防股份有限公司

No：Dz2021202826

产品型号：JBF5145A

共 10 页 第 4 页

序号	检 验 项 目	GB 16806-2006 标准条款号	检 验 结 果	结 论	备 注
1	试验前检查	5.1.5	满足标准要求。	合 格	/
2	基本性能试验	5.10	功能正常。	合 格	配接 JB-QB-JBF5010 型 消防联动控制器
3	绝缘电阻试验	5.13	大于 1000MΩ。	合 格	/
4	射频电磁场辐射抗 扰度试验	5.16	功能正常。	合 格	/
5	射频场感应的传导 骚扰抗扰度试验	5.17	功能正常。	合 格	/
6	静电放电抗扰度试 验	5.18	功能正常。	合 格	/
7	电快速瞬变脉冲群 抗扰度试验	5.19	功能正常。	合 格	/
8	浪涌（冲击）抗扰 度试验	5.20	功能正常。	合 格	/
9	低温（运行）试验	5.23	功能正常。	合 格	/
10	恒定湿热（运行） 试验	5.24	功能正常。	合 格	/
11	恒定湿热（耐久） 试验	5.25	功能正常。	合 格	/
12	振动(正弦)(运行) 试验	5.26	功能正常。	合 格	/
以下空白。					

应急管理部沈阳消防研究所
 国家消防电子产品质量检验检测中心
检 验 报 告
检验结果汇总表

生产企业：青鸟消防股份有限公司
 产品型号：JBF5145A

No：Dz2021202826
 共 10 页 第 5 页

序号	检 验 项 目	GB 16806-2006 标准条款号	检 验 结 果	结 论	备 注
1	基本性能试验	5.10	功能正常。	合格	配接 JB-QB-JBF5014 型 消防联动控制器
			功能正常。	合格	配接 JB-TG-JBF-11SF 型 消防联动控制器
			功能正常。	合格	配接 JB-TT-JBF-11SF 型 消防联动控制器
			功能正常。	合格	配接 JB-TG-JBF-11SF-C 型消防联动控制器
			功能正常。	合格	配接 JB-TT-JBF-11SF-C 型消防联动控制器
			功能正常。	合格	配接 JB-TB-JBF-11SF-C4 型消防联动控制器
			功能正常。	合格	配接 JB-TB-JBF-11SF-C8 型消防联动控制器
			功能正常。	合格	配接 JBF5015 型气体灭 火控制器
			功能正常。	合格	配接 JBF5016 型气体灭 火控制器
			功能正常。	合格	配接 JBF5017 型气体灭 火控制器
			功能正常。	合格	配接 JB-QB-JBF5013 型 气体灭火控制器
以下空白。					

应急管理部沈阳消防研究所
 国家消防电子产品质量检验检测中心
 检 验 报 告

No: Dz2021202826

共 10 页 第 6 页

射频电磁场辐射抗扰度试验布置示意图

- 1) 测试场地: 3 米法半电波暗室
- 2) 仪器设备

设备名称	设备型号	校准状态
信号发生器	N5181A	合格
功率放大器	CBA1G-250	合格
组合天线	STLP 9128 D	合格

- 3) 受试设备连接图

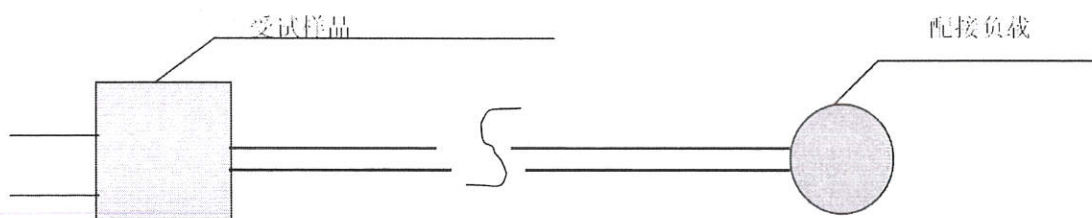

- 4) 试验布置示意图

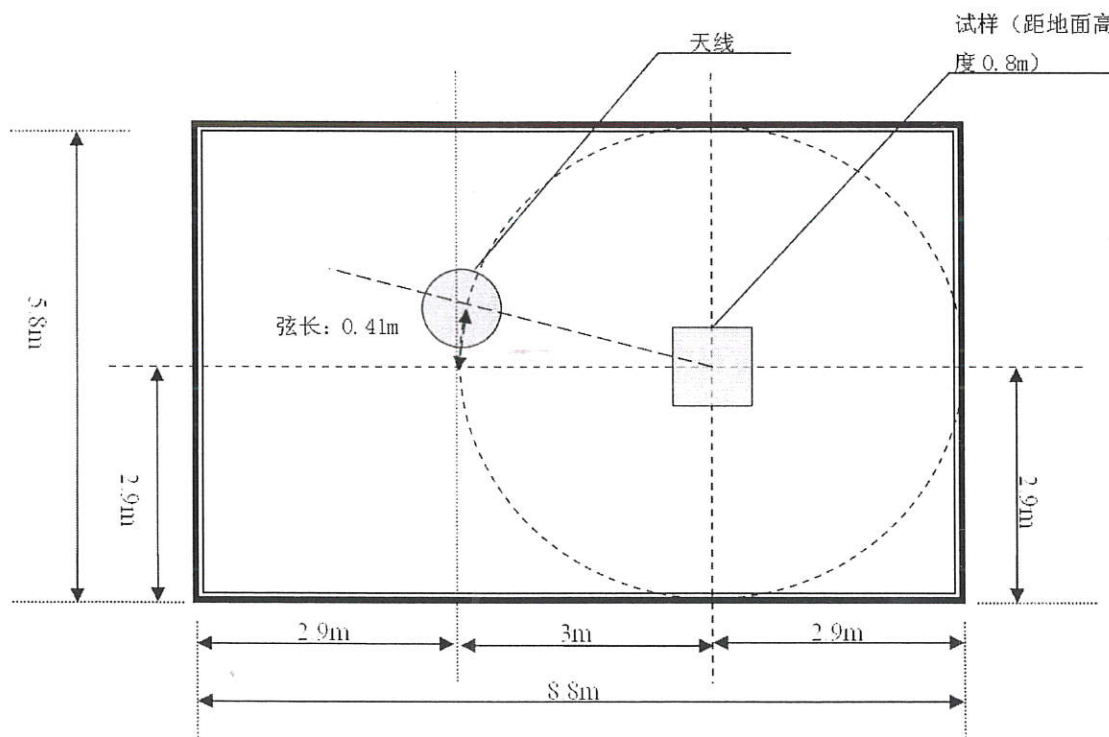

应急管理部沈阳消防研究所
 国家消防电子产品质量检验检测中心
 检 验 报 告

No: Dz2021202826

共 10 页 第 7 页

射频频感应的传导骚扰抗扰度试验布置示意图

- 1) 测试场地：电磁屏蔽室
- 2) 仪器设备

设备名称	设备型号	校准状态
射频频传导抗扰度测试系统	NSG 4070	合格
电磁注入钳	KEMZ 801	合格
耦合/去耦网络	CDN M016	合格

- 3) 受试设备连接图

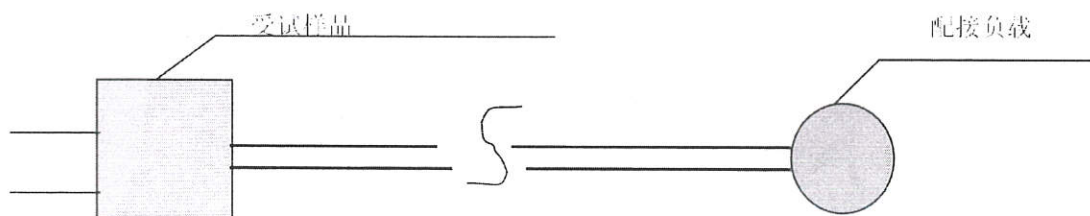

- 4) 试验布置示意图

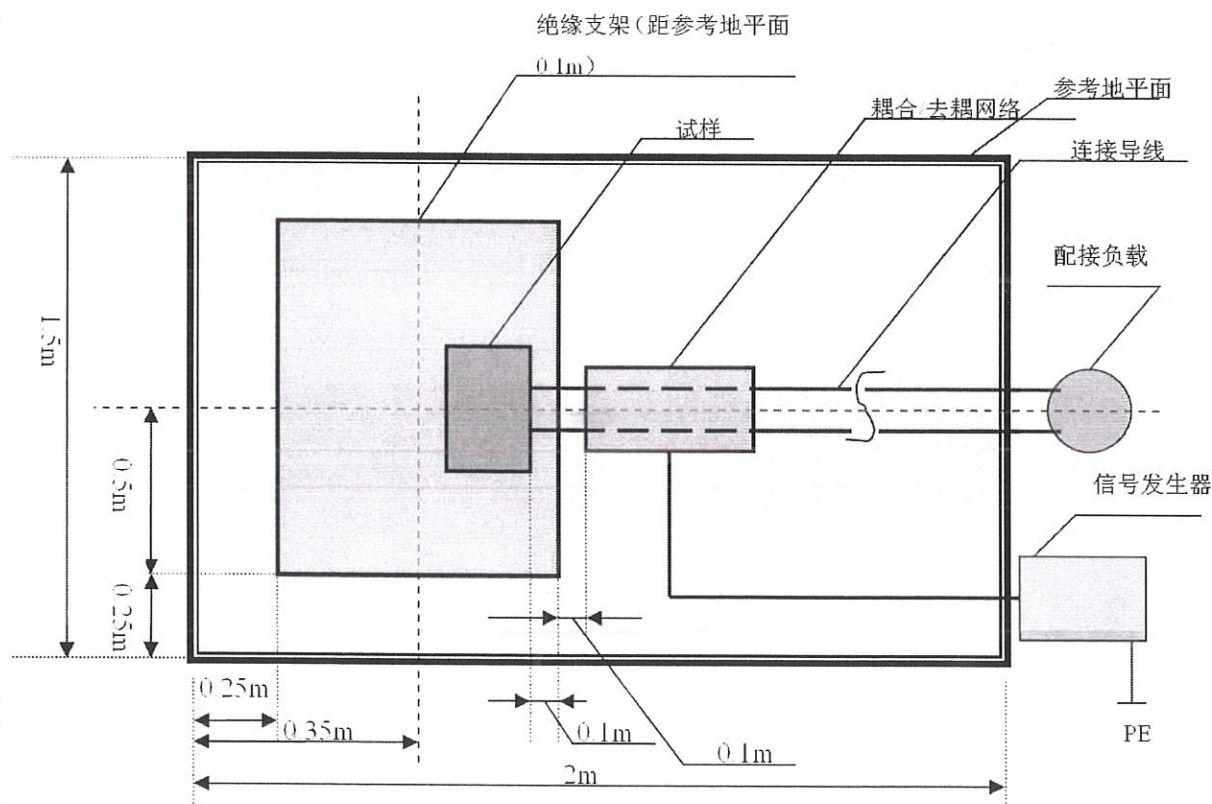

应急管理部沈阳消防研究所
国家消防电子产品质量检验检测中心
检 验 报 告

No: Dz2021202826

共 10 页 第 8 页

静电放电抗扰度试验布置示意图

- 1) 测试场地：试验室
- 2) 仪器设备

设备名称	设备型号	校准状态
静电放电发生器	NSG435	合格

- 3) 受试设备连接图

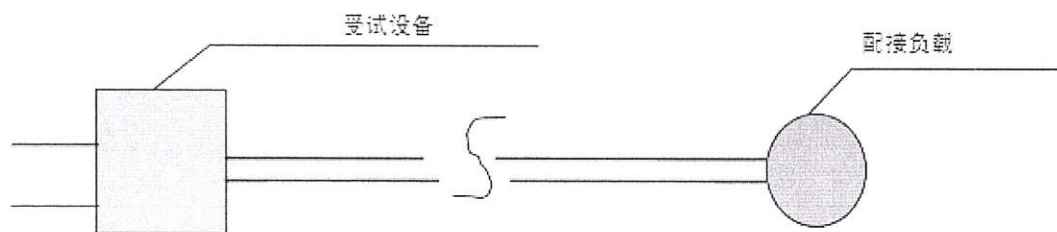

- 4) 试验布置示意图

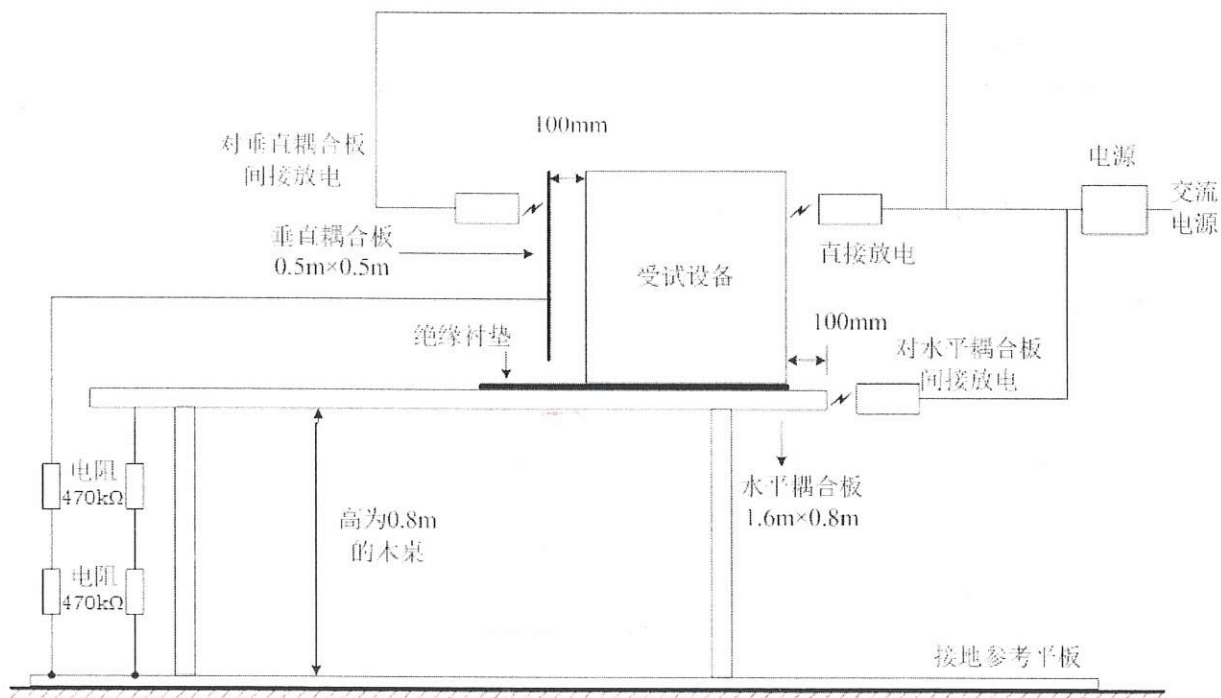

应急管理部沈阳消防研究所
 国家消防电子产品质量检验检测中心
 检 验 报 告

No: Dz2021202826

共 10 页 第 9 页

电快速瞬变脉冲群抗扰度试验布置示意图

- 1) 测试场地：试验室
- 2) 仪器设备：

设备名称	设备型号	校准状态
电快速瞬变脉冲群发生器	SKS-04041B	合 格
容性耦合夹	EFTC	合 格

- 3) 受试设备连接图：

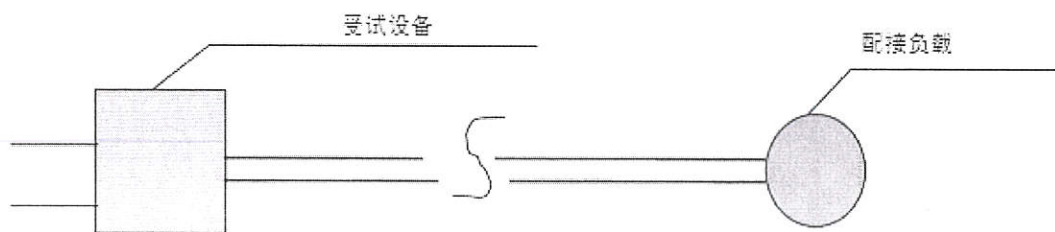

- 4) 试验布置示意图：

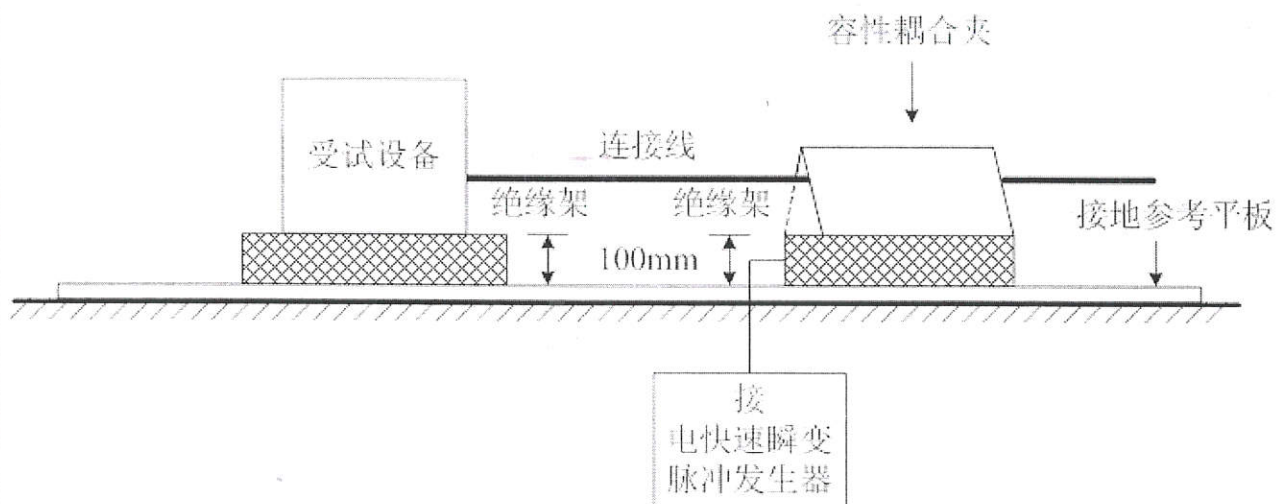

应急管理部沈阳消防研究所
 国家消防电子产品质量检验检测中心
 检 验 报 告

No: Dz2021202826

共 10 页 第 10 页

浪涌（冲击）抗扰度试验布置示意图

- 1) 测试场地：试验室
- 2) 仪器设备

设备名称	设备型号	校准状态
浪涌发生器	NSG2050	合格
耦合去耦网络	CDN 117	合格

- 3) 受试设备连接图

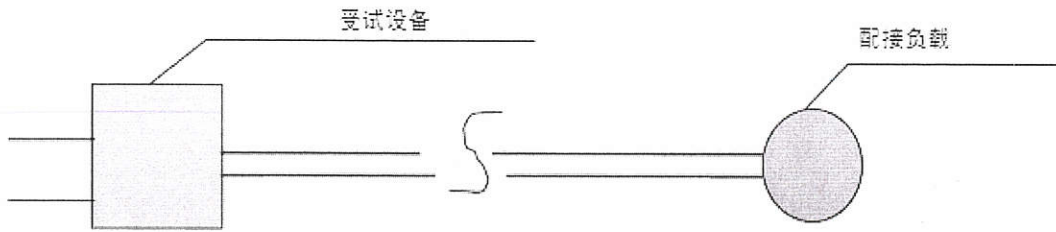

- 4) 试验布置示意图

